



X-Tray[®] X-Rack

Tele & Data





Made in Sweden. Works global.

Axelent Group har vuxit till en internationell koncern med en total arbetsstyrka på över 200 personer. Våra produkter säljs i över 50 länder och vår vision är att fortsätta att expandera.



Axelent Team X-Tray utvecklar, tillverkar och säljer ett komplett kabelförläggningssystem baserat på trådsteigar under varumärket X-Tray. Vi har skapat ett premium varumärke utifrån högsta nivå vad gäller design, funktion, material och service. Utmärkande för oss är vårt sätt att samarbeta med kunderna. Vi uppskattar kunder med höga krav och utifrån dessa utvecklar vi kontinuerligt olika speciallösningar. Närheten till konstruktion, tillverkning och, inte minst, en passion för innovativa och smarta lösningar gör att vi snabbt kan gå från idé till färdig lösning.

Våra produkter finns representerade över hela världen, framförallt inom branscherna energi, infrastruktur, livsmedel, maskin, offshore och tele/data.

Premiummärken för din trygghet

Behovet för tele och datalösningar ökar konstant. Genom Axelents sortiment X-Rack (installation), X-Tray (kabelförläggningssystem) och X-Guard (avskärmning och säkerhet) erbjuder vi kompletta lösningar för dessa branscher.

Effektiv produktion

Vårt huvudkontor ligger i Hillerstorp. Här sker också all produktutveckling, produktion, lagerhållning och förpackning. Vår produktion är i mycket hög grad automatiserad för att klara höga volymer och snabba leveranstider.

Alla våra standardprodukter finns på lager, vilket gör att vi kan leverera dina produkter i stort sett samma dag som vi får din beställning.

Ett säkert val

Axelent har bred och djup kunskap vad gäller säkerhet och installation för industri, lager och byggnation. Rådfråga oss gärna för att få en så säker och trygg miljö som möjligt runt våra produkter.

Offert direkt

Vi kan erbjuda offert, ritning och leverans samma dag. Om du önskar speciallösning tar vi fram det efter ditt önskemål.



Med X-Rack kommer du långt.

X-Rack är en komplett lösning. Systemet såväl organiserar, underlättar som skyddar utrustningen i alla typer av miljöer.

- 1 I en klassisk teknikbod används med fördel Axelents X-Rack- och X-Traysystem.
- 2 Installation av X-Rack i teknikbod.
- 3 Möjligheterna är många med det flexibla X-Racksystemet.
- 4 Kabelkorgar fastmonterade på X-Rack ger både snygg och effektiv kabeldragning.
- 5 Komplet installation i datahallen med Axelent X-Tray.



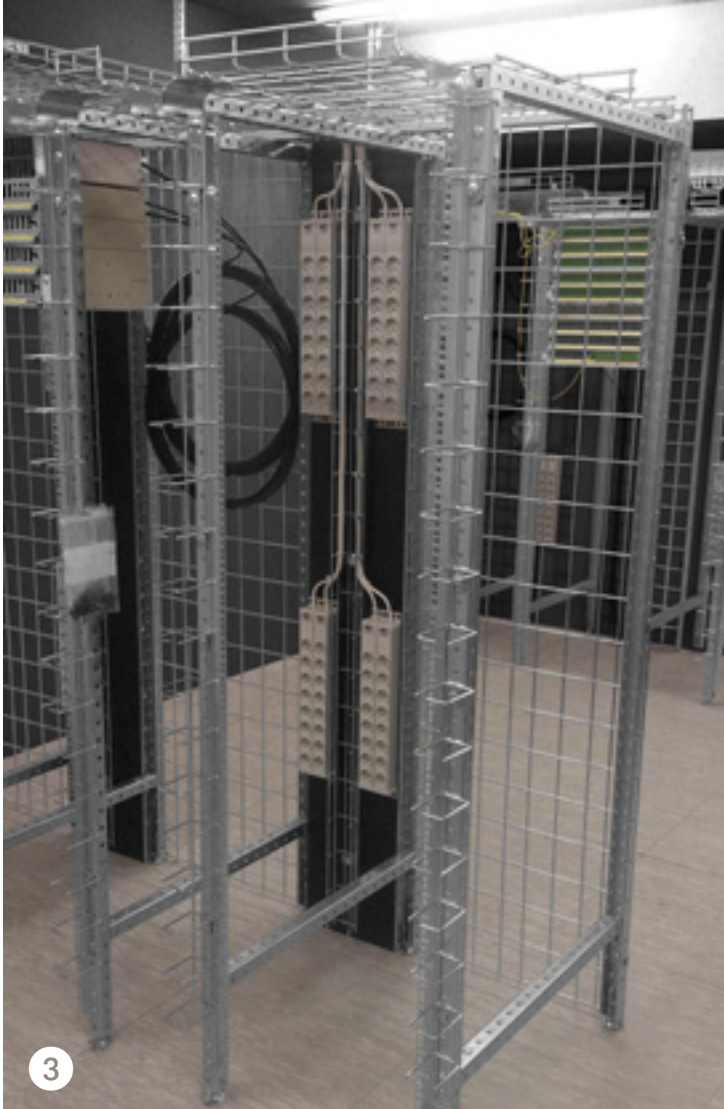

Fyrkantshålen
i kombination med
vagnsbult förenklar
installationen och
är tidsbesparande
jämfört med
runda hål.

X-Rack – ett av marknadens starkaste och smidigaste öppna racksystem.

Med hjälp av Axelents U-balkar och några få tillbehör skapar du ett datarack som du kan utforma efter den utrustning du önskar. Det går att bygga så att utrustningen sätts fast i framkant, mittmonterat eller både fram och bakkant. Djupet och höjden på raket bestäms enkelt med hjälp av längden på U-balkarna. X-Rack finns i ett flertal standardstorlekar men är också smidigt att kapa till önskad storlek eller möjligt att beställa efter egna mått.

Alla delar beställs var för sig, på så vis blir det enklare att anpassa efter era behov, det blir enklare att transportera och det monteras ihop på några minuter.

Det finns även förmonterade racks om så önskas. Kundenspecifika produktkit kan också tas fram för att underlätta beställning och installation i framtiden. En fördel är att trådstegen går att fästa direkt i X-Rack och inga extra detaljer som konsoler och pendlar behövs.

Vi har även tillbehör som radiebegränsare och kabelkorgar för att kablarna ska kunna dras på ett snyggt, säkert och enkelt sätt.



X-Rack – bättre än ett vanligt dataskåp. Här har du skälen.

Bygg till, dra ifrån, anpassa!

- ✓ Lägre inköpskostnad
- ✓ Bättre tillgänglighet
- ✓ Lättare att kyla
- ✓ Lägre underhållskostnad
- ✓ Kan varieras i höjd och djup
- ✓ Kräver mindre utrymme
- ✓ Enklare att transportera
- ✓ Enklare att förändra
- ✓ Kabeldragningen kan integreras med X-Rack och göras på flera enkla sätt

Exempel på X-Rackkit

Omonterade rack med kabelkorg, Fzb:

Liten kabelkorg

2000x600 mm Art.nr. 7100-200 E-nr. 1133514
2200x600 mm Art.nr. 7100-201 E-nr. 1133515

Stor kabelkorg

2000x600 mm Art.nr. 7100-204 E-nr. 1132933
2200x600 mm Art.nr. 7100-205 E-nr. 1132946

Batterirack med kabelkorg, Fzb:

Liten kabelkorg

2000x600 mm Art.nr. 7100-202 E-nr. 1132947

Stor kabelkorg

2000x600 mm Art.nr. 7100-206 E-nr. 1132948

Du kan få förmonterade racksidor om du vill och önskar.

Förmonterade racksidor, Fzb:

2000x600 mm Art.nr. 7100-210 E-nr. 1133516
2200x600 mm Art.nr. 7100-211 E-nr. 1133517

Det finns möjlighet för dig att anpassa dina egna kit. Fråga oss gärna!

MONTERINGSANVISNING

X-Rack

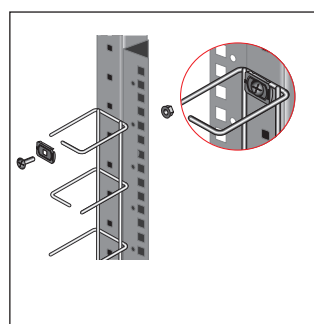
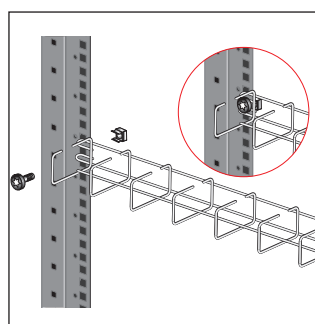
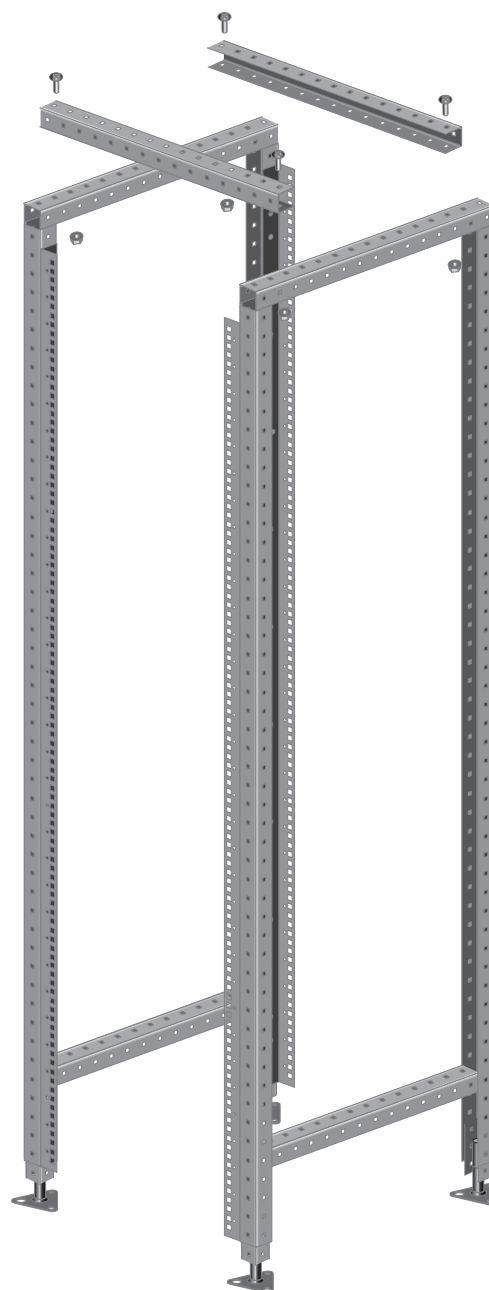
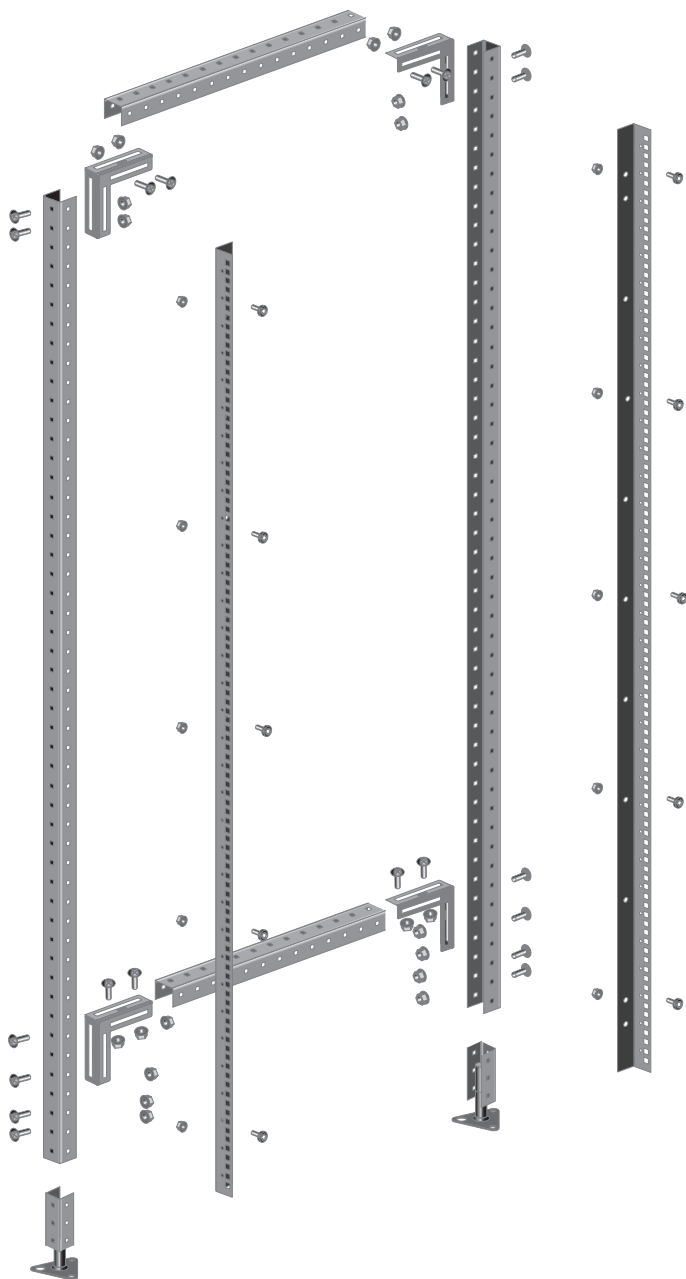

Frågor och funderingar?
Kontakta oss gärna.

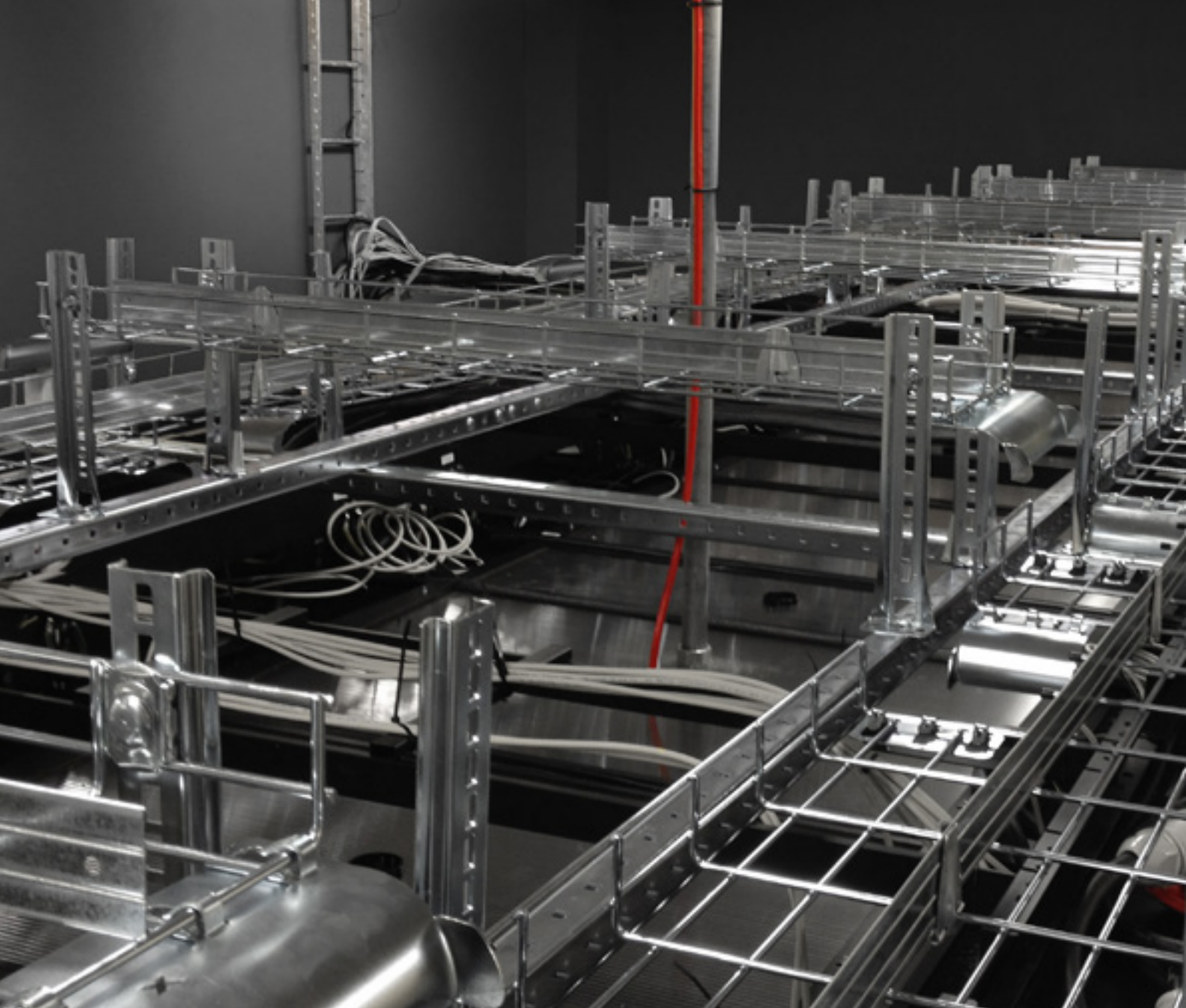

X-Tray – från små teknikbodar till stora datahallar.

Axellent har produkterna som fungerar vid alla typer av data och teleinstallation. Vi hjälper dig från projektstart till slutinstallation. Det innebär allt från ritning, framtagning av anpassade produkter och specialkit med lösningar efter just ditt behov (det kan innehålla urklippta

trådstegar och anpassade längder). Vi erbjuder även förmontering av vissa produkter för att ytterligare förenkla installation på plats. För extra skydd och säkerhet erbjuder vi kompletta lösningar med X-Guard (se sid 14).



X-Tray har marknadens längsta konsolavstånd!



X-TRAY®



*Genom vår UL-certifiering är vi även godkända hos NEMA.



X-Tray uppfyller de allra högst ställda kraven för kabelförläggning enligt IEC 61537.

Frågor och funderingar?
Kontakta oss gärna.
Vi hjälper dig att ta fram rätt lösning!



Exempel på skräddarsytt produktkit till kund

X61 Vagnsbult M8
25 stycken



X62 Flänsmutter M8
25 stycken

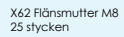

X1 Beslag
16 stycken



X3 Vinkelbeslag
7 stycken

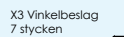

X5 Skarvbeslag
4 stycken

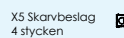

X14 Pendel 280
6 stycken



X17 Bärök
6 stycken



X10 Mini Fäste
3 stycken



X15 Konsol
2 stycken



X-Tray 120x60x2500
1 styck

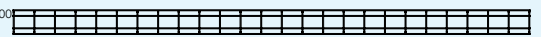

X-Tray 120x60x1200
2 stycken

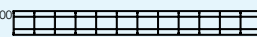

X-Tray 120x60x2300
1 styck

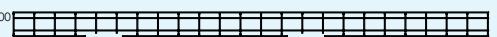

X-Tray 220x60x1800
1 styck

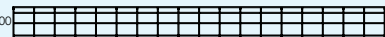

X-RACK

Tillbehören är designskyddade.
Ändringar kan införas utan att det meddelas.

X50 U-Balk	Längd	Art nr	E-nr
Elzink Fzb	400	2150-400	1133239
Elzink Fzb	520	2150-520	1133240
Elzink Fzb	600	2150-600	1133241
Elzink Fzb	720	2150-720	1133242
Elzink Fzb	800	2150-800	1133243
Elzink Fzb	920	2150-920	1133244
Elzink Fzb	1000	2150-1000	1133245
Elzink Fzb	1920	2150-1920	1133246
Elzink Fzb	2120	2150-2120	1133247
Elzink Fzb	2480	2150-2480	1133248
Elzink Fzb	3000	2150-3000	1133249

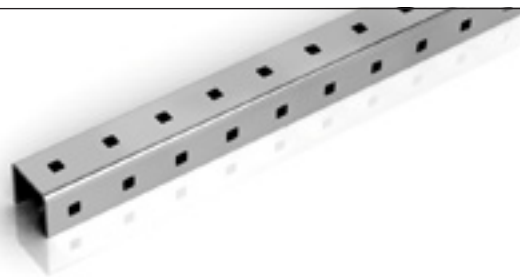

X51 U-Balk Skarvbeslag			
Elzink Fzb	2151		1133250



X52 U-Balk Hörnbeslag			
Elzink Fzb	2152		1133251



X53 U-Balk Justerbar fot			
Elzink Fzb	2153		1133252



X54 U-Balk Ändskydd			
Svart plast	2554		1133369



X55 U-Balkvinkelbeslag			
Elzink Fzb	2155		1133253



X60 Radiebegränsare				
Elzink Fzb	120	2160-120		1133253
	220	2160-220		1133254
	320	2160-320		1133255
	420	2160-420		1133256



Böjplåt				
Aluminium	120	7500-021		1133531
	220	7500-022		1133532
	320	7500-023		1133533
	420	7500-024		1133534



X69 Sidradiebegränsare				
Elzink Fzb	106	2169-100		1132931
	206	2169-200		1132932



Monteringsprofil 1876-42U inkl. fästen			
Elzink Fzb	1876	7100-050	1133492
Monteringsprofil 2060-46U inkl. fästen			
Elzink Fzb	2060	7100-051	1133493
Monteringsprofil 2238-50U inkl. fästen			
Elzink Fzb	2238	7100-058	1133499



Monteringsprofil ETSI inkl. fästen			
Elzink Fzb	1876	7100-078	1133505
Monteringsprofil ETSI inkl. fästen			
Elzink Fzb	2060	7100-079	1133506
Adapter ETSI till 19"			
Elzink Fzb	936	7100-080	1133507

Kabelkorg inkl. fästen			
Liten	Elzink Fzb	95x65x800	7100-052 1133494
Stor	Elzink Fzb	120x80x800	7100-250 1132953



Kabelkorg 19" Horisontal inkl. fästen			
Elzink Fzb	7100-054		1133495



Golvplåt			
Elzink Fzb	312x560	7100-220	1132949
Svartförzinkad	312x560	7700-220	1132950



Väggfäste Sandwichelement			
Elzink Fzb	330	7100-088	1133511
	660	7100-089	1133512



Hylla			
Elzink Fzb	600x560	7100-221	1132951
Svartförzinkad	600x560	7700-221	1132952



Korgmutter M6			
Elzink Fzb	7100-055		1133496



Torx Skruv M6x12			
Elzink Fzb		7100-057	1133498



X61 Vagnsbult M8x27 (40 st)			
Elzink Fzb		2161	1133257



Flänsmutter M6			
Elzink Fzb		7100-056	1133497







X62 Flänsmutter M8 (40 st)			
Elzink Fzb		2162	1133258

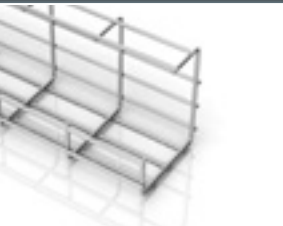
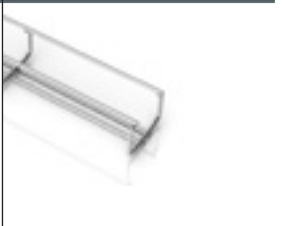

Tillbehören är designskyddade.
Ändringar kan införas utan att det meddelas.

X-TRAY®

U	U	C	G	Mini
				
Höjd 60 mm Längd 2500 mm	Höjd 110 mm Längd 2500 mm	Längd 2500 mm	Längd 2500 mm	Längd 2500 mm
Art nr E-nr	Art nr E-nr	Art nr E-nr	Art nr E-nr	Art nr E-nr
X-Tray 53x46x2500 Elzink Fzb 0199-053 1133111	X-Tray 120x110x2500 Elzink Fzb 0112 1133102	X-Tray C70x68x2500 Elzink Fzb 1110 1133170	X-Tray G60x100x2500 Elzink Fzb 1121 1133173	X-Tray Mini 30x22x2500 Elzink Fzb 1152 1133175
X-Tray 60x60x2500 Elzink Fzb 0101 1133100	X-Tray 220x110x2500 Elzink Fzb 0122 1133104	X-Tray C120x80x2500 Elzink Fzb 1111 1133171	X-Tray G120x150x2500 Elzink Fzb 1122 1133174	X-Tray Mini 40x22x2500 Elzink Fzb 1153 1133177
X-Tray 75x60x4x2500 Elzink Fzb 0199-0754 1133112	X-Tray 320x110x2500 Elzink Fzb 0132 1133106	X-Tray C220x120x2500 Elzink Fzb 1112 1133172	Plan	X-Tray Mini 40x32x2500 Elzink Fzb 1154 1133178
X-Tray 75x60x5x2500 Elzink Fzb 0199-0755 1133113	X-Tray 420x110x2500 Elzink Fzb 0142 1133108			X-Tray Mini Tillbehör Självborrhande skruv Elzink Fzb 7100-070 1132954
X-Tray 120x60x2500 Elzink Fzb 0111 1133101	X-Tray 520x110x2500 Elzink Fzb 0152 1133109		Längd 2500 mm	
X-Tray 220x60x2500 Elzink Fzb 0121 1133103	X-Tray 620x110x2500 Elzink Fzb 0162 1133110		Art nr E-nr	
X-Tray 320x60x2500 Elzink Fzb 0131 1133105			X-Tray Plan 161x4x2500 Elzink Fzb 4199-010 1132911	
X-Tray 420x60x2500 Elzink Fzb 0141 1133107				
X-Tray 520x60x2500 Elzink Fzb 0151 1133440				
X-Tray 620x60x2500 Elzink Fzb 0161 1133441				

Psst...

Fullständigt sortiment, fler tekniska fakta och fler utföranden, till exempel färg och ytbehandling, hittar du på www.axelent.se samt i **"Tekniska manualen"**.

Många av artiklarna finns i svart utförande.

Surfa in på axelent.se eller slå oss en signal, **0370-37 37 30**. Vi hjälper dig gärna!

ÖVERSIKT TILLBEHÖR

Tillbehören är designskyddade.
Ändringar kan införas utan att det meddelas.

Beslag



X1 Beslag
Elzink Fzb

Art nr	E-nr
2101	1133211



X2 Beslag
Elzink Fzb

Art nr	E-nr
2102	1133212



X3 Vinkelbeslag
Elzink Fzb

Art nr	E-nr
2103	1133213



X4 Beslag
Elzink Fzb

Art nr	E-nr
2104	1133214



X5 Skarvbeslag
Zink/Nickel
20 st/fpk

Art nr	E-nr
2105	1133215



X61 Vagnsbult M8x27
Elzink Fzb
40 st/fpk

Art nr	E-nr
2161	1133257

X62 Flänsmutter M8
Elzink Fzb, 40 st/fpk

Art nr	E-nr
2162	1133258

Uppfästning



X10 Fäste
Elzink Fzb

Art nr	E-nr
2110-1	1133216



X10 Mini Fäste
Elzink Fzb

Art nr	E-nr
2110-2	1133217



X11 Pendel/T
Elzink Fzb, L = 240, 480

Art nr	E-nr
2111-240	1133218

Art nr	E-nr
2111-480	1133219



X12 Justerbar Pendel
Elzink Fzb, L = 240, 480

Art nr	E-nr
2112-240	1133220

Art nr	E-nr
2112-480	1133221



X13 Sidostöd
Elzink Fzb

Art nr	E-nr
2113	1133222



X14 Pendel/L
Elzink Fzb,
L = 100, 280, 460

Art nr	E-nr
2114-100	1133223

Art nr	E-nr
2114-280	1133224

Art nr	E-nr
2114-460	1133225



X15 Konsol
Elzink Fzb,
B = 120, 220, 320, 420, 520, 620

Art nr	E-nr
2115-120	1133226

Art nr	E-nr
2115-220	1133227

Art nr	E-nr
2115-320	1133228

Art nr	E-nr
2115-420	1133229

Art nr	E-nr
2115-520	1133230

Art nr	E-nr
2115-620	1133231



X16 Stödben
Elzink Fzb

Art nr	E-nr
2116	1133232



X17 Bärök 120-320
Elzink Fzb

Art nr	E-nr
2117	1133233



X18 Bärök 420-620
Elzink Fzb

Art nr	E-nr
2118	1133234

Gängstång

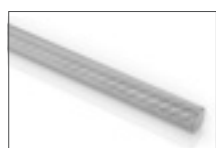

X30 Gängstång M8
L = 1000, Elzink Fzb

Art nr	E-nr
2130	1133235



X31 Gängstångs-
bärök, Elzink Fzb

Art nr	E-nr
2131	1133236



X33 Gängstångsfäste
Elzink Fzb

Art nr	E-nr
2133	1133237



X34 Plåttaksfäste
Sendzimir

Art nr	E-nr
2234	1132928



X35 Skarvmutter
Elzink Fzb, 10 st/fpk

Art nr	E-nr
2135	1133238



X36 Balkklammer
Zink/Nickel

Art nr	E-nr
2236	1133291

Tillbehören är designskyddade.
Ändringar kan införas utan att det meddelas.

ÖVERSIKT TILLBEHÖR

Tillbehör



X63 Dosplåt
Elzink Fzb
Hålad/ohålad

Art nr	E-nr
2163-1	1133259

2163-2	1133260
--------	---------



X80 Sidodosplåt
Elzink Fzb
Hålad/ohålad

Art nr	E-nr
2180-1	1132920

2180-2	1132994
--------	---------



X64 L-Skiljeplåt
Sendzimir
H = 45, 95, L = 2500

Art nr	E-nr
2264-45	1133303

2264-95	1133304
---------	---------



X65 Plåtlock
Sendzimir
B = 60-620, L = 1000

Art nr	E-nr
2265-60	1133306

2265-75	1133307
---------	---------

2265-120	1133308
----------	---------

2265-220	1133309
----------	---------

2265-320	1133310
----------	---------

2265-450	1133311
----------	---------

2265-520	1133312
----------	---------

2265-620	1133313
----------	---------



X66 Skiljeplåt
Sendzimir
H = 45, 95, L = 2500

Art nr	E-nr
2266-45	1133314

2266-95	1133315
---------	---------



X67 Skiljeplåtshållare
Sendzimir

Art nr	E-nr
2267	1133316



X68 Jordkabelfäste A
Mässing

Art nr	E-nr
2568	1133370



X68 Jordkabelfäste B
Mässing

Art nr	E-nr
2568-1	1133371



X70 Märkskylt
Neutral, Potential-
utjämning SE och EN

Art nr	E-nr
2570-01	1133372

2570-02	1133373
---------	---------

2570-03	1133374
---------	---------



X72 Plastknopp
15,6 mm, Ø 4-6 mm
Plast, 100 st/fpk

Art nr	E-nr
2572-4	1133376

2572-5	1133377
--------	---------

2572-6	1133378
--------	---------

Verktyg



X75 Bultsax

Art nr	E-nr
2575	1660847



X76 13 mm Nyckel

Art nr	E-nr
2576	1660848



X77 Trådklippmaskin
Batteridrivnen

Art nr	E-nr
2577	1132930



X-Guard hjälper dig att skydda din värdefulla utrustning.

Axelents X-Guard är en komplett maskinskyddsserie som uppfyller Maskindirektivets (2006/42/EC) krav på fasta skydd.

Genom ett brett sortiment av standardkomponenter och tillbehör täcker X-Guard garanterat alla tänkbara behov av maskinskydd.

X-Tray trådsteigar kan helt integreras med X-Guard. Alla trådsteigar till X-Guard är svartföorzinkade för att ge ett stilfullt och integrerat intryck. Produkten är stark och går snabbt och enkelt att montera och precis som för X-Guard behövs endast ett fåtal fästen och verktyg.

Smidigt att kombinera för optimalt skydd

X-Guard maskinskydd går utmärkt att kombinera med X-Tray trådsteigar och ger en såväl snygg som säker installation.

Inga specialverktyg behövs

Kombinationen är enkel att montera helt utan några specialverktyg.

En leverantör

Kompleta lösningar från en och samma leverantör gör det snabbt och smidigt att genomföra projektet.

Vill du veta mer? Se www.axelent.se

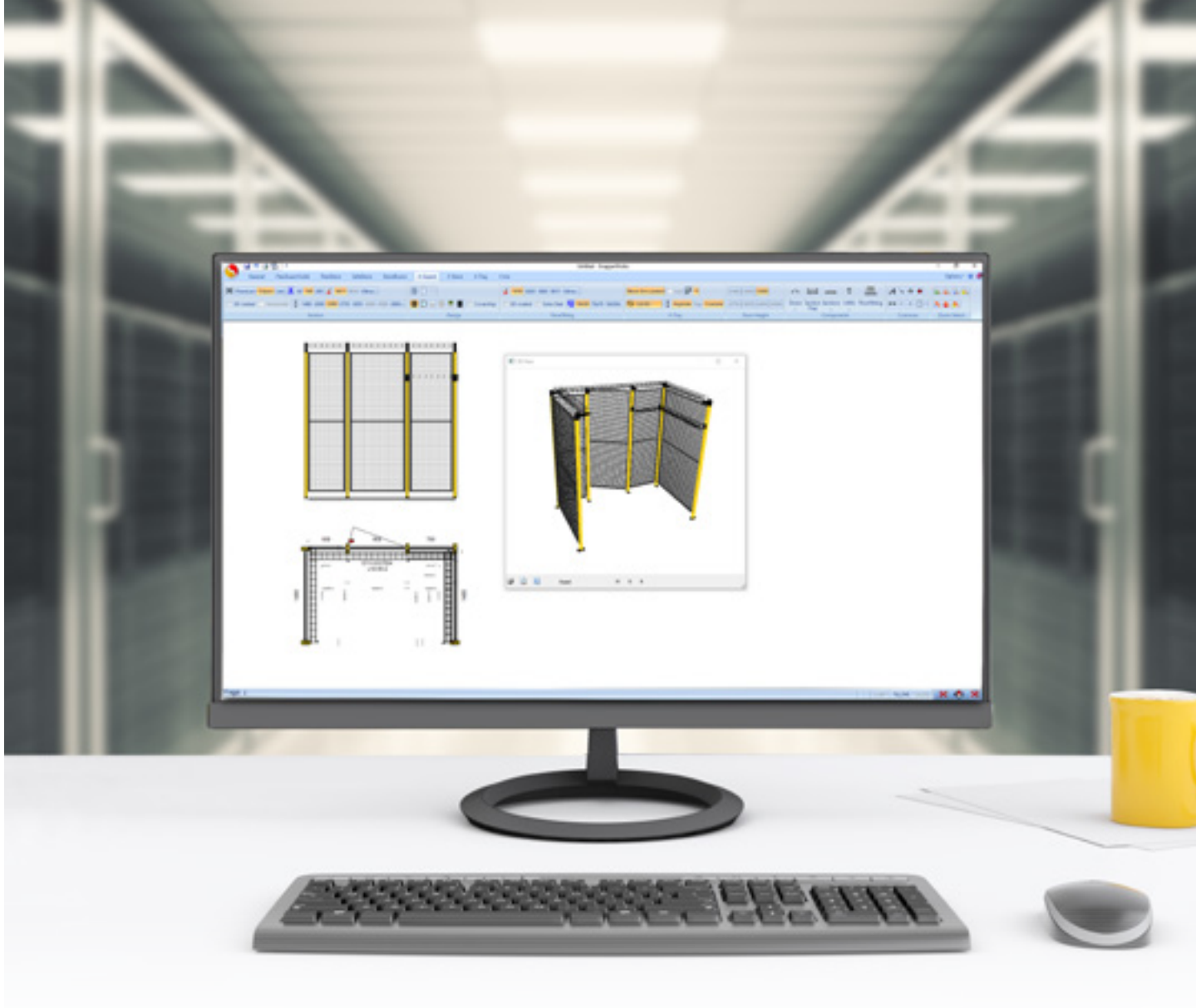

Axelent – ett helhetskoncept

Av Axelent får du mer än bara trådstegar och nätpaneler. Vår affärsidé bygger på ett helhetskoncept där vi inte bara levererar en produkt. Vi gör allt för att ge våra kunder så bra service som möjligt i alla led.

Vi strävar efter att alltid leva upp till dina förväntningar både vad gäller produkter och tjänster. Vi arbetar efter devisen Axelent Quality – service, säkerhet, snabbhet och kunskap.

SnapperWorks ritprogram

Axelents egenutvecklade, användarvänliga ritprogram, SnapperWorks, är skräddarsytt för Axelents moduler och innehåller alla våra system för nätväggar, maskinskydd och trådstegar (X-Tray för X-Guard). Du kan importera DWG- och DXF-filer och du kan rita in t.ex. väggar direkt på ritningen.

Vi garanterar och levererar!

- ✓ Vi svarar när ni ringer!
- ✓ Vi har standardprodukterna på lager.
- ✓ Snabba leveranser!



AXELENT

AXELENT · AXELENT ENGINEERING · AXELENT SOFTWARE

AXELENT AB · BOX 1 · KÄVSJÖVÄGEN 17 · 335 04 HILLERSTORP, SWEDEN
0370-37 37 30 · SALES@AXELENT.SE · WWW.AXELENT.SE