



X-Guard[®] Technical

Teknisk information

Version
2.0
Swedish



X-Guard är en komplett maskinskyddsserie som uppfyller Maskindirektivets, 2006/42/EC, ändrade krav på fasta skydd som började att gälla 29 december 2009. Genom ett brett sortiment av standardkomponenter och tillbehör täcker X-Guard garanterat alla tänkbara behov av maskinskydd. X-Guard lanserades 2008 och har sedan dess varit under ständig utveckling för att tillgodose marknaden med smarta lösningar som samtidigt uppfyller de direktiv och krav som finns.

X-Guard® – Paneler

Till X-Guard finns tre olika typer av paneler; nät, plast och plåt. Alla paneltyper har en ram på 30x20mm och fästelement sitter på sektionen redan från fabrik för att underlätta montage.

Nätpaneler

Nätpaneler finns i två olika storlekar på nätmaskor; Premium 50x20 och Classic 50x30 mm. Avgörande för valet av storlek på nätmaska är säkerhetsavståndet. Vid Classic 50x30-maskor krävs ett avstånd på minst 200 mm. Premium 50x20 mm kräver dock bara ett avstånd på 120 mm.

Nätpanel Premium 50x20 finns tillgänglig i höjden 2200 mm och finns i sex olika bredder.

Nätpanel Classic 50x30 finns tillgänglig i fyra olika höjder. Panelen som är 750 mm används endast som

en förhöjare till övriga höjder. Panelerna finns i tretton olika bredder, förutom 1300mm höjden som finns i fjorton bredder.

I standard utförande finns nätpanelerna i kulören RAL 9011 men går även att anpassa efter kundens specifika krav.

X-Guard Contour

I nät finns även X-Guard Contour med rundade hörn, som förutom sin snygga design även är perfekt vid trånga utrymmen. Dessa paneler finns tillgängliga i tre olika höjder och i 90 graders vinkel.

Plåt- och plastpaneler

I X-Guard serien finns även heltäckande plåt- och plastpaneler. Panelerna finns i tre olika höjder och bredder. Plåtpanelerna finns som standard i RAL 9011 (svart). Plåtpanel kan även fås med fönster, denna panel finns i två olika höjder och bredder.



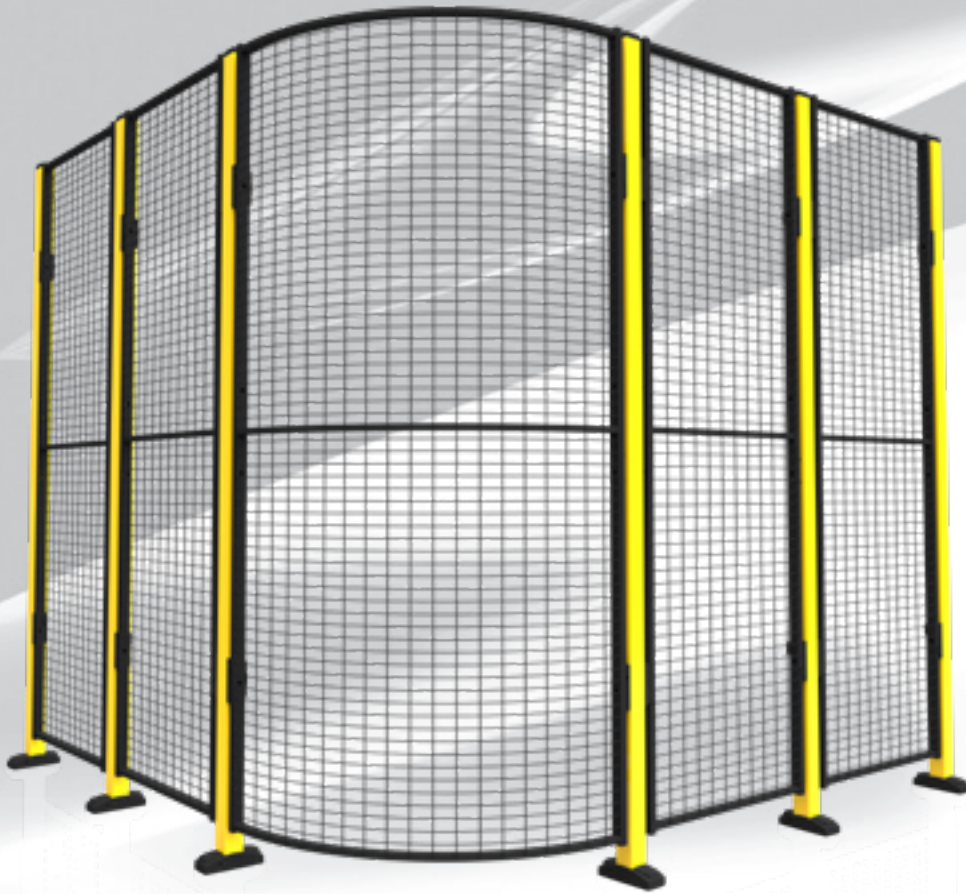

X-Guard® Contour

2012 lanserades Axelents unika maskinskydd X-Guard Contour och har sedan dess, med sina rundade hörn, varit ett populärt inslag bland de traditionella maskinskydden. De rundade panelerna ingår i X-Guard sortimentet och kan kombineras med övriga delar i samma serie. X-Guard Contour är inte bara perfekt vid trånga utrymmen utan har också en snygg design.

För artikelnummer se sida 5.

Produktfakta X-Guard Contour

Skyddsavstånd	200 mm
Vertikala rör	30x20 mm
Horisontella rör	25x15 mm
Stolpar	Classic 50x50 mm Premium 70x70 mm
Vertikala trådar	Ø 3 mm
Horisontella trådar	Ø 2.5 mm
Nätmaskor	50x30 mm
Ytbehandling	Fosfatering/Epoxylack
Färg nätsektion	Svart RAL 9011
Färg stolpe	Gul RAL 1018, svart RAL 9011, blå RAL 5005, röd RAL 3020
Färg stolpe	Gul RAL 1018, röd RAL 3020

(Andra färger kan offereras)

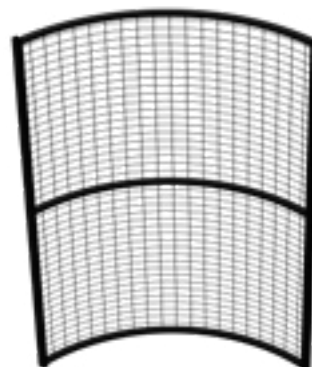
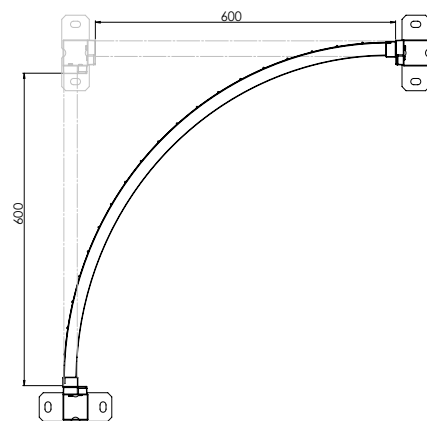

X-Guard® - Paneler

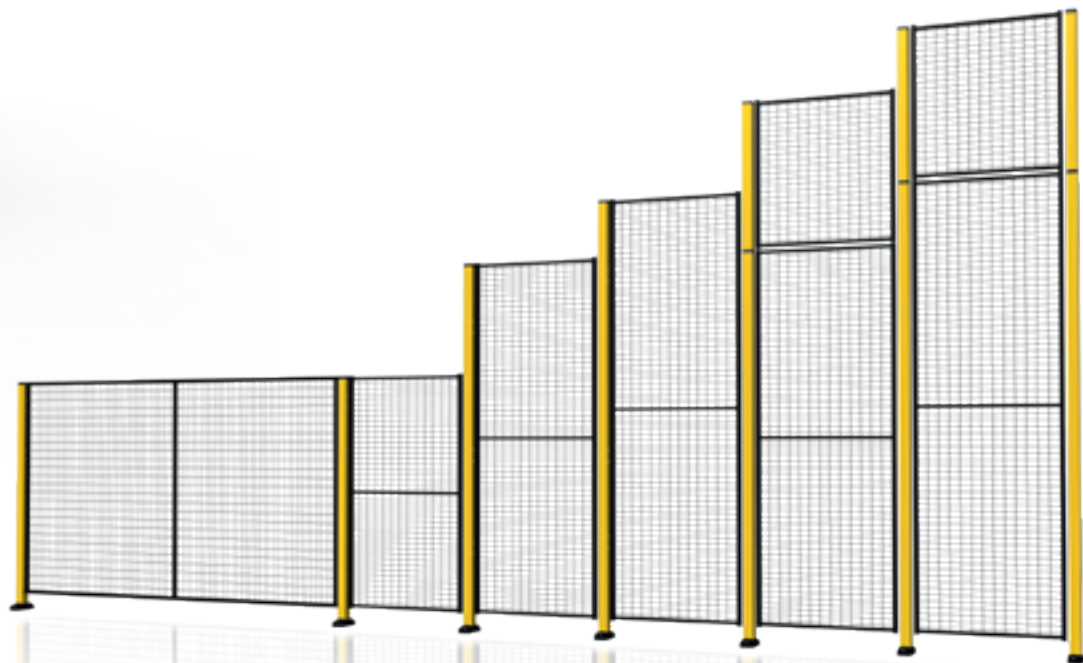

X-Guard standard-färger

Stolpar Classic 50x50 mm

Gul
RAL 1018



Svart
RAL 9011



Blå
RAL 5005



Röd
RAL 3020

Stolpar Premium 70x70 mm



Gul
RAL 1018



Röd
RAL 3020

Paneler



Svart RAL 9011

Nät

I de flesta miljöer och för de flesta maskiner utgör våra nätväggar ett fullgott skydd. Nätpaneler finns i två olika storlekar på nätmaskor; Premium 50x20 och Classic 50x30 mm. Avgörande för valet av storlek på nätmaska är säkerhetsavståndet. Vid Classic 50x30-maskor krävs ett avstånd på minst 200 mm. Premium 50x20 mm kräver dock bara ett avstånd på 120 mm.

Läs mer om olika lackering på sida 42-43.

Produktfakta nätväggar

Skyddsavstånd	Premium 120 mm Classic 200 mm
Vertikala rör	30x20 mm
Horisontella rör	25x15 mm
Stolpar	Classic 50x50 mm Premium 70x70 mm
Vertikala trådar	Ø 3 mm
Horisontella trådar	Ø 2.5 mm
Nätmaskor	50x20, 50x30 mm
Ytbehandling	Fosfatering/Epoxylack
Färg nätsektion	Svart RAL 9011
Färg stolpe Classic 50x50 mm	Gul RAL 1018, svart RAL 9011, blå RAL 5005, röd RAL 3020
Färg stolpe Premium 70x70 mm	Gul RAL 1018, röd RAL 3020

(Andra färger kan offereras)

Nätpanel Classic 50x30 mm

Art.nr.	Höjd (mm)	Bredd (mm)	Art.nr.	Höjd (mm)	Bredd (mm)
Svart (RAL 9011)			Svart (RAL 9011)		
W322-075025	0750	0250	W322-130025	1300	0250
W322-075040	0750	0400	W322-130040	1300	0400
W322-075050	0750	0500	W322-130050	1300	0500
W322-075060	0750	0600	W322-130060	1300	0600
W322-075070	0750	0700	W322-130070	1300	0700
W322-075080	0750	0800	W322-130080	1300	0800
W322-075090	0750	0900	W322-130090	1300	0900
W322-075100	0750	1000	W322-130100	1300	1000
W322-075110	0750	1100	W322-130110	1300	1100
W322-075120	0750	1200	W322-130120	1300	1200
W322-075130	0750	1300	W322-130130	1300	1300
W322-075140	0750	1400	W322-130140	1300	1400
W322-075150	0750	1500	W322-130150	1300	1500
			W322-130220	1300	2200
W322-190025	1900	0250	W322-220025	2200	0250
W322-190040	1900	0400	W322-220040	2200	0400
W322-190050	1900	0500	W322-220050	2200	0500
W322-190060	1900	0600	W322-220060	2200	0600
W322-190070	1900	0700	W322-220070	2200	0700
W322-190080	1900	0800	W322-220080	2200	0800
W322-190090	1900	0900	W322-220090	2200	0900
W322-190100	1900	1000	W322-220100	2200	1000
W322-190110	1900	1100	W322-220110	2200	1100
W322-190120	1900	1200	W322-220120	2200	1200
W322-190130	1900	1300	W322-220130	2200	1300
W322-190140	1900	1400	W322-220140	2200	1400
W322-190150	1900	1500	W322-220150	2200	1500

(Snabbfäste följer med panelen)

Nätpanel Premium 50x20 mm

Art.nr.	Höjd (mm)	Bredd (mm)
W521-220025	2200	0250
W521-220040	2200	0400
W521-220070	2200	0700
W521-220100	2200	1000
W521-220120	2200	1200
W521-220150	2200	1500

(OBS! 1 veckas leveranstid på artiklarna W521-220XXX.
Snabbfäste följer med panelen)

Nätpanel Contour 50x30 mm

Art.nr.	Höjd (mm)	Vinkel (grader)
Svart (RAL 9011), rundad		
W32R90-130	1300	90
W32R90-190	1900	90
W32R90-220	2200	90

(Snabbfäste följer med alla W32R-paneller)

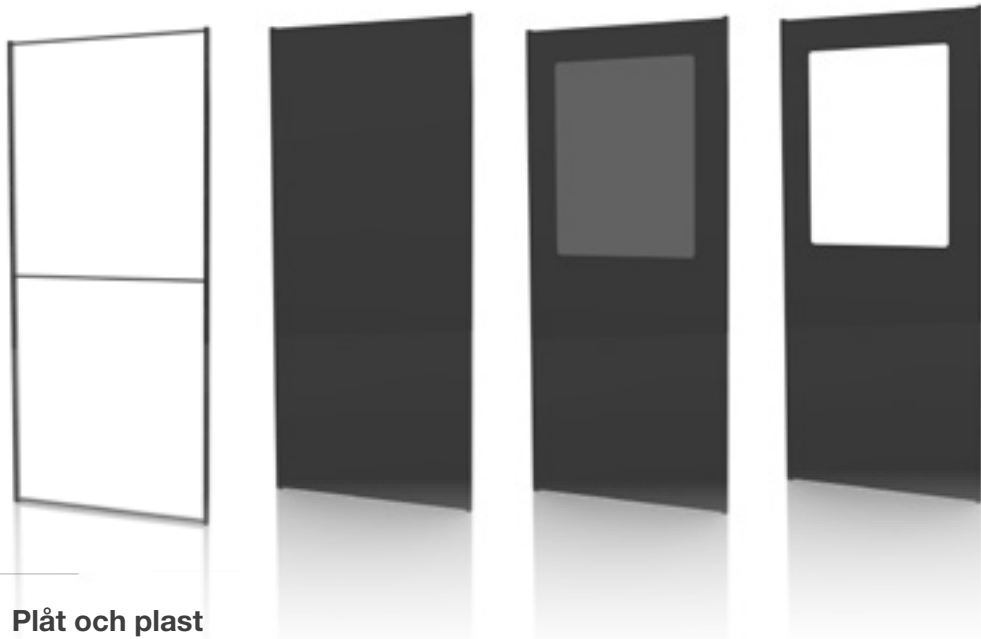

Plåt och plast

I vissa miljöer ställs krav på ett mer täckande skydd i form av genomsiktliga plastväggar eller täckande plåtväggar. X-Guard Plast- och Plåtssystem är lätta att montera och du kan använda samma stolpar och dörrpaket som till våra övriga nätväggsprodukter. För att undvika mellanrum mellan stolpe och sektion rekommenderar vi att du använder vår specialanpassade kantlist i plåt som medföljer vid köp av plåt- eller plastpanel och stolpe (se tillbehör på sida 28). Plastväggarna är värmebeständiga upp till 60 grader och finns i transparent plast.

Sektionerna finns tillgängliga i fyra bredder och höjder.

Panel med fönster

Om en process behöver övervakas är en panel med fönster lösningen. Fönstret finns tillgängligt i klart eller färgad plast, det senare som skydd mot t ex svetsblänk. Den färgade plasten uppfyller kraven enligt norm EN ISO 25980:2014.

Panel med fönster finns tillgängliga i två höjder och bredder.

X-Guard standard-färger

Stolpar Classic 50x50 mm

Gul
RAL 1018



Svart
RAL 9011



Blå
RAL 5005



Röd
RAL 3020

Stolpar Premium 70x70 mm



Gul
RAL 1018



Röd
RAL 3020

Paneler



Svart RAL 9011

Produktfakta plast- och plåtväggar

Vertikala rör	30x20 mm
Horisontella rör	25x15 mm
Plast	2 mm (thermoplastisk polyester) 3 mm (polykarbonat) "welding green"
Plåt	0,8 mm
Stolpe	Classic 50x50 mm, Premium 70x70 mm
Färg sektion	Svart RAL 9011
Färg stolpe Classic 50x50 mm	Gul RAL 1018, svart RAL 9011, blå RAL 5005, röd RAL 3020
Färg stolpe Premium 70x70 mm	Gul RAL 1018 röd RAL 3020

(Andra färger kan offereras)

Plast					
Art.nr.	Höjd (mm)	Bredd (mm)	Art.nr.	Höjd (mm)	Bredd (mm)
Svart (RAL 9011)			Svart (RAL 9011)		
W328-075025	0750	0250	W328-220025	2200	0250
W328-075040	0750	0400	W328-220040	2200	0400
W328-075070	0750	0700	W328-220070	2200	0700
W328-075100	0750	1000	W328-220100	2200	1000
W328-190025			<i>(Fästen följer med panelen)</i>		
W328-190040					
W328-190070					
W328-190100					
Grå (RAL 9018)					
W428-220025	2200	0250			
W428-220040	2200	0400			
W428-220070	2200	0700			
W428-220100	2200	1000			

Plåt					
Art.nr.	Höjd (mm)	Bredd (mm)	Art.nr.	Höjd (mm)	Bredd (mm)
Svart (RAL 9011)			Svart (RAL 9011)		
W329-075025	0750	0250	W329-220025	2200	0250
W329-075040	0750	0400	W329-220040	2200	0400
W329-075070	0750	0700	W329-220070	2200	0700
W329-075100	0750	1000	W329-220100	2200	1000
W329-190025			<i>(Fästen följer med panelen)</i>		
W329-190040					
W329-190070					
W329-190100					
Grå (RAL 9018)					
W429-220025	2200	0250			
W429-220040	2200	0400			
W429-220070	2200	0700			
W429-220100	2200	1000			

Plåt med fönster (transparent eller färgad plast)					
Art.nr.	Höjd (mm)	Bredd (mm)	Art.nr.	Höjd (mm)	Bredd (mm)
Transparent · Svart (RAL 9011)			Transparent · Svart (RAL 9011)		
W330-190070	1900	0700	W330-220070	2200	0700
W330-190100	1900	1000	W330-220100	2200	1000
Weldinggreen · Svart (RAL 9011)			Weldinggreen · Svart (RAL 9011)		
W331-190070	1900	0700	W331-220070	2200	0700
W331-190100	1900	1000	W331-220100	2200	1000
			<i>(Fästen följer med panelen)</i>		



X-Guard® – Stolpar

Till X-Guard finns stolpar Classic och Lite 50x50 mm samt Premium 70x70 mm.

Stolpe Classic 50x50

Stolpe Classic 50x50 mm finns i 4 olika höjder, samt förlängare i 750 mm höjd. Stolpen finns i kulörerna RAL 1018 (gul), RAL 5005 (blå), RAL 9011 (svart) och RAL 3020 (röd).

Till denna stolpe medföljer fotkåpa att täcka den fastsvetsade foten med. Det ger en snygg design och underlättar renhållning.

Stolpe Premium 70x70

Stolpe Premium 70x70 mm finns i 3 olika höjder samt med förlängare i 4 olika höjder. I standardutförande finns stolpen i kulören RAL 1018 (gul) och RAL 3020 (röd) samt fot i RAL 9011 (svart).

Till denna stolpe medföljer separat fot. Den separata foten är möjlig att montera i fyra olika vinklar. Fotens

golvplatta är inte centrerad, vilket gör den flexibel vid montering t.ex. vid trånga utrymmen. Denna stolpe lämpar sig när det krävs ett mer robust maskinskydd och vid extra höga installationer.

Båda stolpar har förstansade hål på tre sidor för att underlätta montering och golvspalten är 100 mm. Färg kan även anpassas efter kunds specifika krav.

Topp-plug och expanderbult för fastsättning i golv ingår till båda stolpar.

Stolpe förberedd för tryckknappar

Axellent har utvecklat X-Guardstolpar förberedda för tryckknappar i standardutförande. Detta underlättar montering och ger en ren och snygg installation.

Stolpen är försedd med en täckkåpa som också fungerar som skydd för felaktig aktivering.

Stolpen finns som Classic 50x50 mm och Premium 70x70 mm i höjduförande 2000 mm samt 2300 mm.

Stolpar

Art.nr.	Höjd ö. golv (mm)	Höjd (mm)
---------	-------------------	-----------

Classic 50x50 mm,
Gul (RAL 1018), Svart (RAL 9011), Blå (RAL 5005), Röd (RAL 3020)

P11-140 (RAL 1018)	100	1400
P21-140 (RAL 5005)	100	1400
P31-140 (RAL 9011)	100	1400
P71-140 (RAL 3020)	100	1400
P11-200 (RAL 1018)	100	2000
P21-200 (RAL 5005)	100	2000
P31-200 (RAL 9011)	100	2000
P71-200 (RAL 3020)	100	2000
P11-230 (RAL 1018)	100	2300
P21-230 (RAL 5005)	100	2300
P31-230 (RAL 9011)	100	2300
P71-230 (RAL 3020)	100	2300

Classic 50x50 mm, Gul (RAL 1018)

P11-150	200	1500
---------	-----	------

Premium 70x70 mm, Gul (RAL 1018), Röd (RAL 3020)

P13-140 (RAL 1018)	100	1400
P73-140 (RAL 3020)	100	1400
P13-200 (RAL 1018)	100	2000
P73-200 (RAL 3020)	100	2000
P13-230 (RAL 1018)	100	2300
P73-230 (RAL 3020)	100	2300

Förlängare Classic 50x50 mm,

Gul (RAL 1018), Svart (RAL 9011), Blå (RAL 5005), Röd (RAL 3020)

E11-075, E11-075B (RAL 1018)	0750
E21-075, E21-075B (RAL 5005)	0750
E31-075, E31-075B (RAL 9011)	0750
E71-075, E71-075B (RAL 3020)	0750

Förlängare Premium 70x70 mm, Gul (RAL 1018), Röd (RAL 3020)

E13-075 (RAL 1018)	0750
E73-075 (RAL 3020)	0750
E13-130 (RAL 1018)	1300
E73-130 (RAL 3020)	1300
E13-190 (RAL 1018)	1900
E73-190 (RAL 3020)	1900
E13-220 (RAL 1018)	2200
E73-220 (RAL 3020)	2200

Stolpe, förberedd för tryckknappar, Gul (RAL 1018)

50x50 P11-200-A01	2000
50x50 P11-230-A01	2300
70x70 P13-200-A01	2000
70x70 P13-230-A01	2300

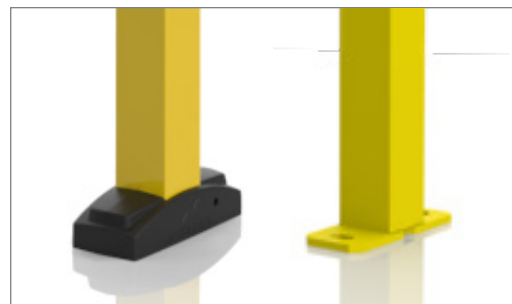

Fot Classic 50x50 mm

På stolpe Classic 50x50 är fot fastsvetsad och täcks med medföljande fotkåpa. Golvspalt 100 mm. Topp-plug och expanderbult för fastsättning i golv ingår.



Fot Premium 70x70 mm

Till stolpe Premium 70x70 medföljer fot lackerad i svart. Foten kan monteras på fyra olika håll. Golvspalt 100 mm. Topp-plug och expanderbult för fastsättning i golv ingår.

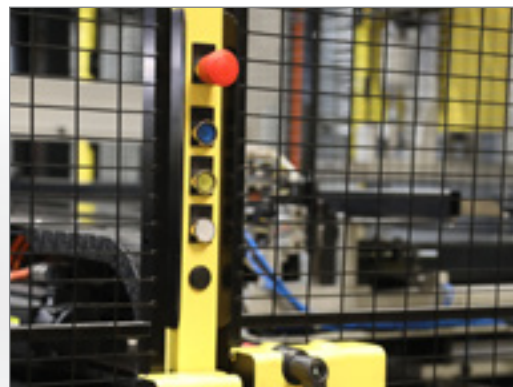

Stolpe, tryckknappar

Stolpen (50x50 eller 70x70) är förbredd för upp till 5 tryckknappar (ingår ej). Försedd med en täckkåpa som också fungerar som skydd för felaktig aktivering.



X-Guard® Lite

X-Guard Lite är en enklare version av X-Guard. Ett utmärkt alternativ när det finns behov av en mer kostnadseffektiv lösning men ändå ett fullgott skydd.

Produktfakta nätväggar

Skyddsavstånd	200 mm
Vertikala rör	19x19 mm
Horisontella rör	15x15 mm
Stolpar	50x50 mm
Vertikala trådar	Ø 3 mm
Horisontella trådar	Ø 2.5 mm
Nätmaskor	cc 50x30 mm
Ytbehandling	Fosfatering/Epoxylack
Färg nätsektion	Svart RAL 9011
Färg stolpe	Gul RAL 1018

(Andra färger kan offereras)



Nätpaneler Lite

Art.nr.	Höjd (mm)	Bredd (mm)
---------	-----------	------------

Svart (RAL 9011)

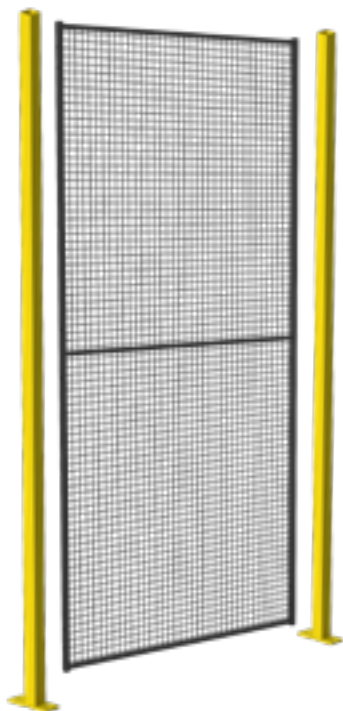

W312-130025	1300	0250
W312-130040	1300	0400
W312-130050	1300	0500
W312-130060	1300	0600
W312-130070	1300	0700
W312-130080	1300	0800
W312-130090	1300	0900
W312-130100	1300	1000
W312-130110	1300	1100
W312-130120	1300	1200
W312-130130	1300	1300
W312-130140	1300	1400
W312-130150	1300	1500

W312-190025	1900	0250
W312-190040	1900	0400
W312-190050	1900	0500
W312-190060	1900	0600
W312-190070	1900	0700
W312-190080	1900	0800
W312-190090	1900	0900
W312-190100	1900	1000
W312-190110	1900	1100
W312-190120	1900	1200
W312-190130	1900	1300
W312-190140	1900	1400
W312-190150	1900	1500

W312-220025	2200	0250
W312-220040	2200	0400
W312-220050	2200	0500
W312-220060	2200	0600
W312-220070	2200	0700
W312-220080	2200	0800
W312-220090	2200	0900
W312-220100	2200	1000
W312-220110	2200	1100
W312-220120	2200	1200
W312-220130	2200	1300
W312-220140	2200	1400
W312-220150	2200	1500

Stolpar Lite

Art.nr.	Höjd ö. golv (mm)	Höjd (mm)
---------	-------------------	-----------

Lite, 50x50 mm, Gul (RAL 1018)

P17-140	100	1400
P17-200	100	2000
P17-230	100	2300

Tillbehör

Art.nr.	Beskrivning
---------	-------------

K1-02	Snabbfästen för fri placering, 1 pack
KHE-3-150	Kapningspaket "horisontalt", RAL 9011
T90-06	Provkit X-Guard Lite
10-9965	Plastplugg för rör 19x19mm
S-0165-03	Vertikalt kapningspaket X-Guard Lite, H=2200 mm
S-0165-06	Vertikalt kapningspaket X-Guard Lite, H=1900 mm



X-Guard® – Dörrar

Med X-Guards dörrpaket får du enkel och säker tillgång till inhägnaden. Oavsett om gods ska transporteras genom eller bara fungera för åtkomst vid servicetillfällen, har X-Guard dörrar och portar för de flesta ändamål. Tack vare X-Guards flexibilitet kan du även enkelt byta ut en fast panel i ditt maskinskydd till en dörr, utan att behöva flytta stolpar. Du behöver heller inte bestämma i förväg om dörren ska vara höger- eller vänsterhängd (gäller ej X-Lock och X-It).

Dörlösningarna finns med olika öppningsmått (nätsektioner är tillval och val av bredd på paneler beror på önskat öppningsmått).

Dörrar (Classic 50x50 stolpar)

Art.nr.	Höjd (mm)	Max bredd (mm)*	Beskrivning
D10-XXX150A	Max 2300	1500	Enkel slagport med karmrör
D10-XXX150B	Min 2300	1500	Enkel slagport med karmrör
D11-XXX150A	Max 2300	1500	Enkel slagport utan karmrör
D11-XXX150B	Min 2300	1500	Enkel slagport utan karmrör
D12-140300	1400	2x1500	Dubbel slagport
D12-200300	2000	2x1500	Dubbel slagport
D12-230300	2300	2x1500	Dubbel slagport
D12-275300	2755	2x1500	Dubbel slagport
D12-305300	3055	2x1500	Dubbel slagport
D20-XXX100A	Max 2300	900	Enkel skjutport
D20-XXX100B	Min 2300	900	Enkel skjutport
D20-XXX140A	Max 2300	1400	Enkel skjutport
D20-XXX140B	Min 2300	1400	Enkel skjutport
D20-XXX220A	Max 2300	2100	Enkel skjutport
D20-XXX220B	Min 2300	2100	Enkel skjutport
D20-XXX310A	Max 2300	3000	Enkel skjutport
D20-XXX310B	Min 2300	3000	Enkel skjutport
D20-XXX570A	Max 2300	5700	Enkel skjutport
D20-XXX570B	Min 2300	5700	Enkel skjutport
D22-XXX290A	Max 2300	2900	Skjutport med mittlåsning
D22-XXX290B	Min 2300	2900	Skjutport med mittlåsning
D22-XXX590A	Max 2300	5900	Skjutport med mittlåsning
D22-XXX590B	Min 2300	5900	Skjutport med mittlåsning
D23-200300R	Min 2000	2x1500	Dubbel skjutport höger, teleskop med skena
D23-200300L	Min 2000	2x1500	Dubbel skjutport vänster, teleskop med skena
D23-230300R	Min 2300	2x1500	Dubbel skjutport höger, teleskop med skena
D23-230300L	Min 2300	2x1500	Dubbel skjutport vänster, teleskop med skena
D23-200450R	Min 2000	3x1500	Trippel skjutport höger, teleskop med skena
D23-200450L	Min 2000	3x1500	Trippel skjutport vänster, teleskop med skena
D23-230450R	Min 2300	3x1500	Trippel skjutport höger, teleskop med skena
D23-230450L	Min 2300	3x1500	Trippel skjutport vänster, teleskop med skena
D24-200140	2000	2x1400	Dubbel skjutport
D24-230140	2300	2x1400	Dubbel skjutport
D24-200290	2000	2x2900	Dubbel skjutport
D24-230290	2300	2x2900	Dubbel skjutport
D26-XXX090	Max 2300	0900	Enkel skjutport utan skena
D26-XXX140	Max 2300	1400	Enkel skjutport utan skena
D27-XXX180	Max 2300	1800	Dubbel skjutport utan skena
D27-XXX280	Max 2300	2800	Dubbel skjutport utan skena
D28-140190L	1400	1900	Enkel skjutport utan skena vänster
D28-140190R	1400	1900	Enkel skjutport utan skena höger
D28-140290L	1400	2900	Enkel skjutport utan skena vänster
D28-140290R	1400	2900	Enkel skjutport utan skena höger
D28-200190L	2000	1900	Skjutport utan skena, vänster
D28-200190R	2000	1900	Skjutport utan skena, höger
D28-200290L	2000	2900	Skjutport utan skena, vänster
D28-200290R	2000	2900	Skjutport utan skena, höger
D28-230190L	2300	1900	Skjutport utan skena, vänster
D28-230190R	2300	1900	Skjutport utan skena, höger
D28-230290L	2300	2900	Skjutport utan skena, vänster
D28-230290R	2300	2900	Skjutport utan skena, höger
D29-XXX380	Max 2300	2x1900	Skjutport utan skena med mittlåsning
D29-XXX480	Max 2300	1x2900+1x1900	Skjutport utan skena med mittlåsning
D29-XXX580	Max 2300	2x2900	Skjutport utan skena med mittlåsning

(Som dörrblad används standardpaneler)

* Den maximala bredden varierar beroende på vilken låslösning som används

» Forts. från föregående sida

Dörrar (Premium 70x70 stolpar)			
Art.nr.	Höjd (mm)	Max bredd (mm)*	Beskrivning
D30-XXX150A	2300	1500	Enkel slagport med karmrör
D30-XXX150B	2300	1500	Enkel slagport med karmrör
D32-200300	2000	Max 2x1500	Dubbel slagdörr
D32-230300	2300	Max 2x1500	Dubbel slagdörr
D32-275300	2755	Max 2x1500	Dubbel slagdörr
D32-305300	3055	Max 2x1500	Dubbel slagdörr
D40-XXX100A	Max 2300	900	Enkel skjutport
D40-XXX100B	Min 2300	900	Enkel skjutport
D40-XXX140A	Max 2300	1400	Enkel skjutport
D40-XXX140B	Min 2300	1400	Enkel skjutport
D40-XXX220A	Max 2300	2100	Enkel skjutport
D40-XXX220B	Min 2300	2100	Enkel skjutport
D40-XXX310A	Max 2300	3000	Enkel skjutport
D40-XXX310B	Min 2300	3000	Enkel skjutport
D40-XXX570A	Max 2300	5700	Enkel skjutport
D40-XXX570B	Min 2300	5700	Enkel skjutport
D42-XXX290A	Max 2300	2900	Skjutport med mittlås
D42-XXX290B	Min 2300	2900	Skjutport med mittlås
D42-XXX590A	Max 2300	5900	Skjutport med mittlås
D42-XXX590B	Min 2300	5900	Skjutport med mittlås
D43-200300L	2000	Max 2x1500	Dubbel skjutport vänster, teleskop. med skena
D43-200300R	2000	Max 2x1500	Dubbel skjutport höger, teleskop. med skena
D43-200450L	2000	Max 3x1500	Trippel skjutport vänster, teleskop. med skena
D43-200450R	2000	Max 3x1500	Trippel skjutport höger, teleskop. med skena
D43-230300L	2300	Max 2x1500	Dubbel skjutport vänster, teleskop. med skena
D43-230300R	2300	Max 2x1500	Dubbel skjutport höger, teleskop. med skena
D43-230450L	2300	Max 3x1500	Trippel skjutport vänster, teleskop. med skena
D43-230450R	2300	Max 3x1500	Trippel skjutport höger, teleskop. med skena
D44-200140	2000	Max 2x1400	Dubbel skjutport omlott
D44-200290	2000	Max 2x2900	Dubbel skjutport omlott
D44-230140	2300	Max 2x1400	Dubbel skjutport omlott
D44-230290	2300	Max 2x2900	Dubbel skjutport omlott
D46-XXX090	Max 2300	900	Skjutport utan skena
D46-XXX140	Max 2300	1400	Skjutport utan skena
D46-XXX290	Max 2300	2900	Skjutport utan skena
D47-XXX580	Max 2300	2x2900	Skjutport utan skena med mittlåsning
D57-XXX400A	Max 2300	4000	Mötande slag/skjutport med mittlåsning
D57-XXX400B	Min 2300	4000	Mötande slag/skjutport med mittlåsning

(Som dörrblad används standardpaneler)

* Den maximala bredden varierar beroende på vilken låslösning som används

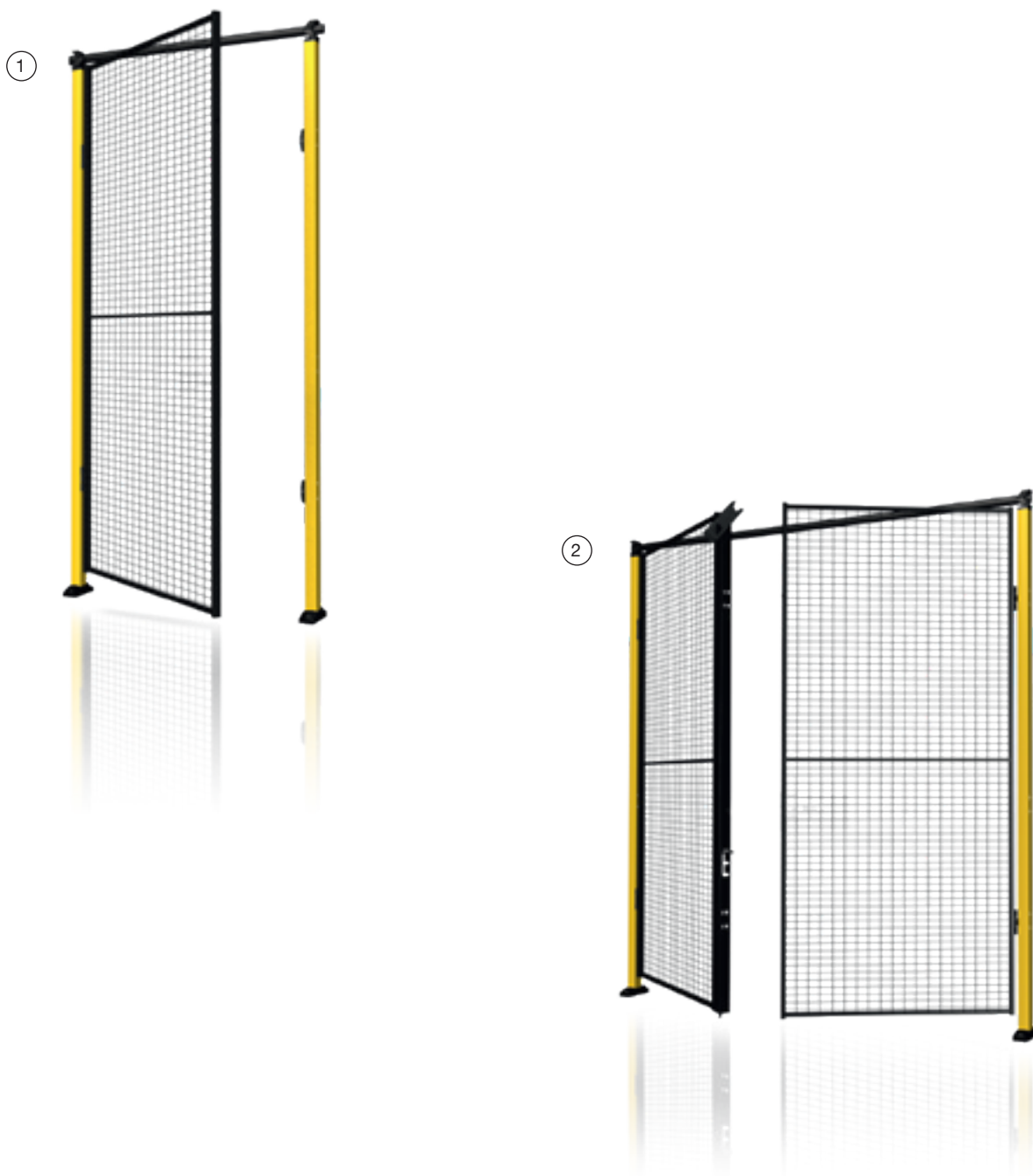

X-Guard[®] - Slagportar

- ① Enkel slagport, max öppning 1500 mm. Används som vanlig gångdörr.
- ② Dubbel slagport för genomgång med bredare gods, max öppning 2x1500 mm.

③

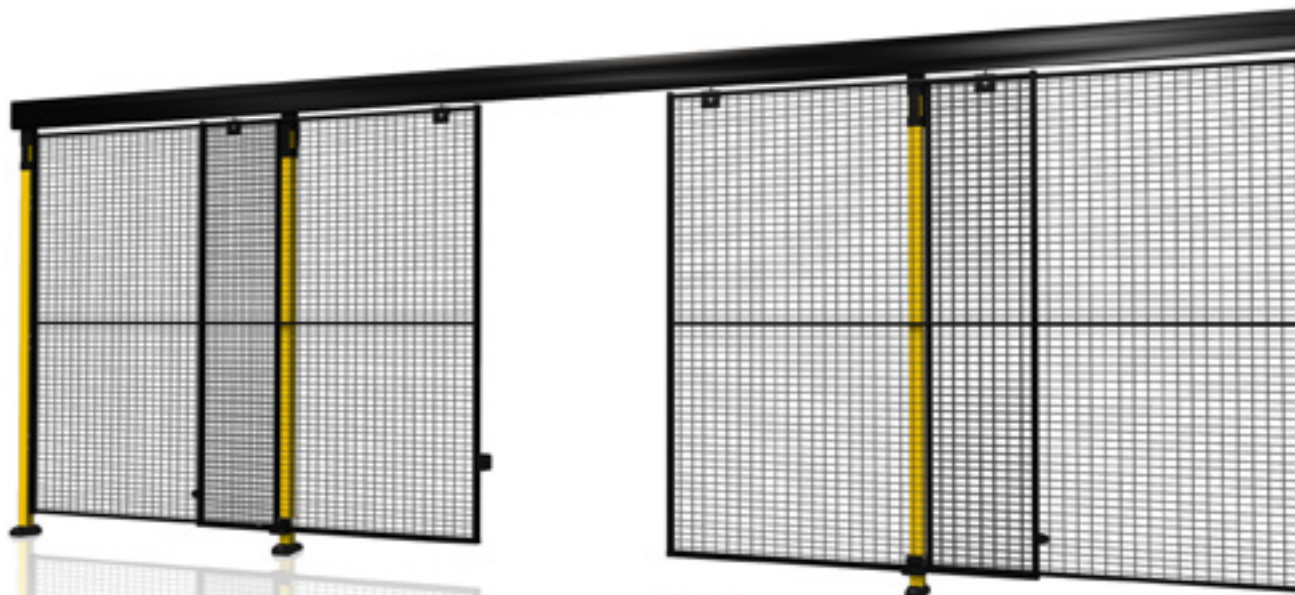

④



X-Guard® - Skjutportar

- ③ Skjutport med mittlåsning där dörrhalvorna skjuts åt varsitt håll, max öppning 5900 mm.
- ④ Enkel skjutport som kan byggas med max öppning 5700 mm.



- ⑤ Dubbel skjutport för trånga utrymmen och för två utmatningsläge från maskin. Kan göras upp till 2x2900 mm.
- ⑥ Enkel skjutport utan skena för en öppning på 3 meter utan någon övre begränsning. Porten lämpar sig perfekt vid hantering av stort gods som transporteras av travers eller truck. Maximal bredd är 3000 mm och maximal höjd är 2300 mm.

7

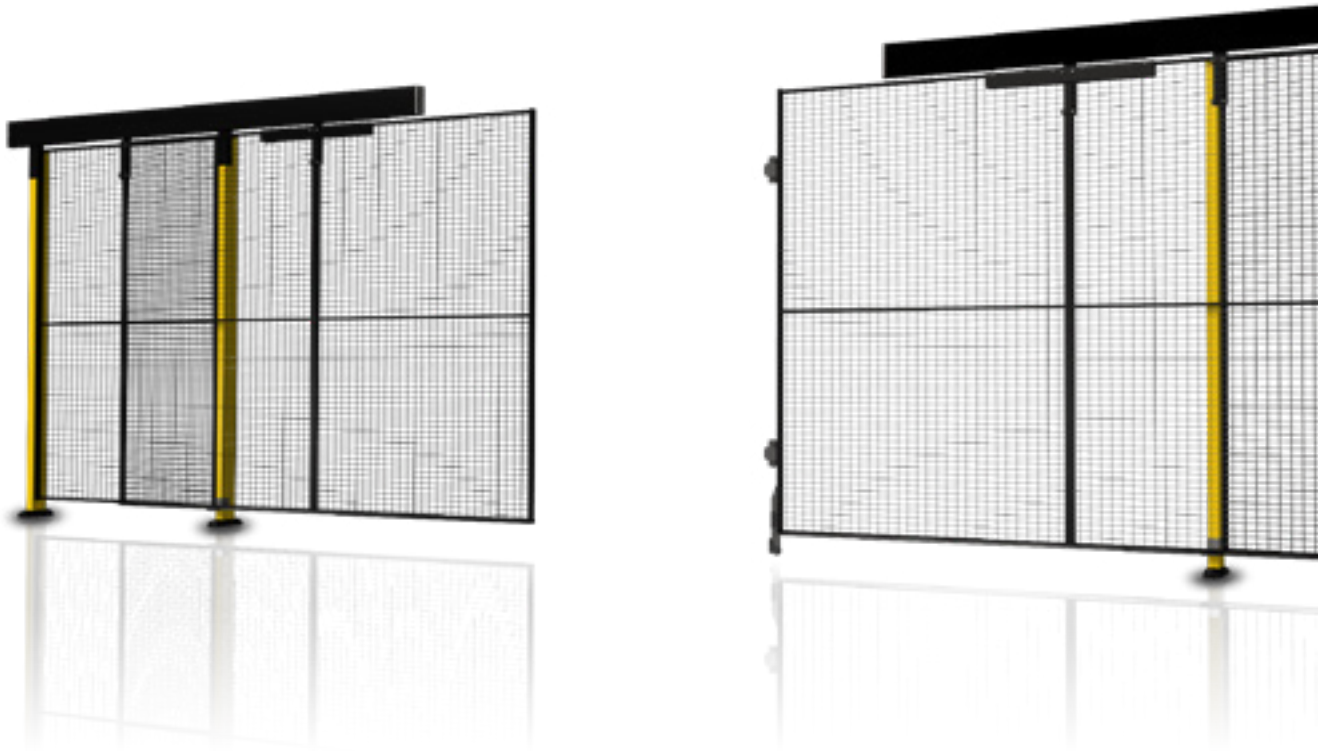

8

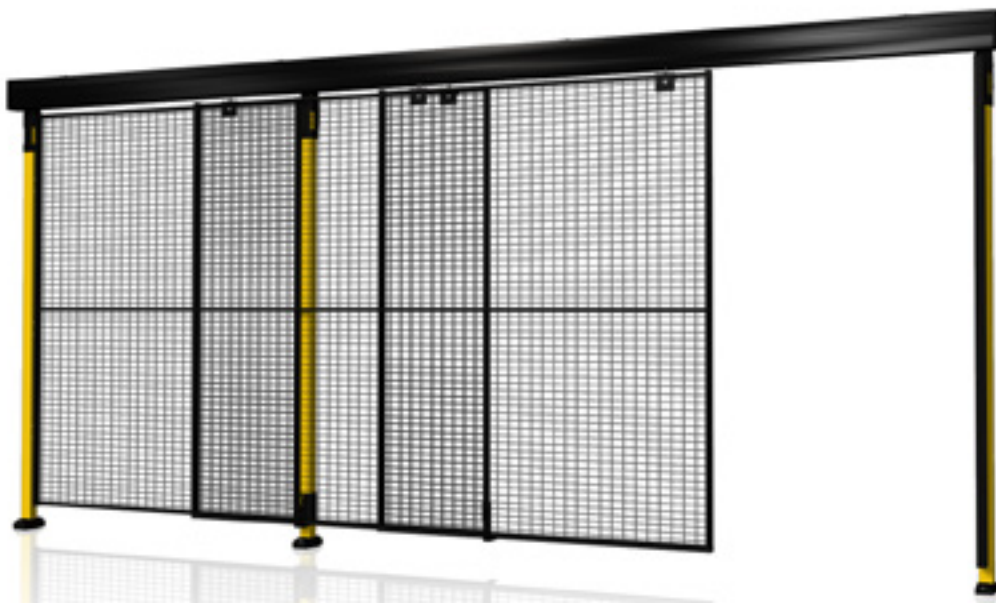

X-Guard® - Skjutportar

- ⑦ Dubbel skjutport utan skena med mittlåsning för en öppning på 6 meter utan någon övre begränsning. Porten lämpar sig perfekt vid hantering av stort gods som transporteras av travers eller truck. Maximal bredd är 2x3000 mm och maximal höjd är 2300 mm.
- ⑧ Dubbel teleskopskjutport med skena används där stora öppningar önskas men där det finns dåligt med utrymme sidleds. Panelerna överlappar varandra istället för att skjutas i sidled. Maximal bredd är 2x1500 mm och maximal höjd är 2300 mm.



⑨



- ⑨ Trippel teleskopskjutport med skena används där stora öppningar önskas men där det finns dåligt med utrymme sidleds. Panelerna överlappar varandra istället för att skjutas i sidled. Maximal bredd är 3x1500 mm och maximal höjd är 2300 mm.

10

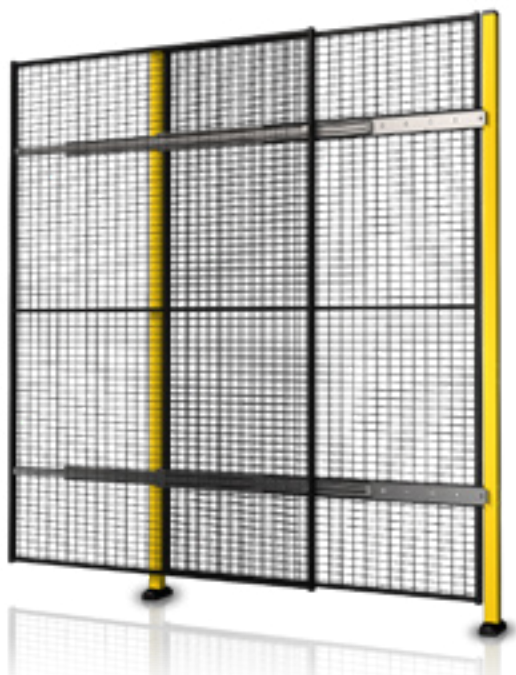

11

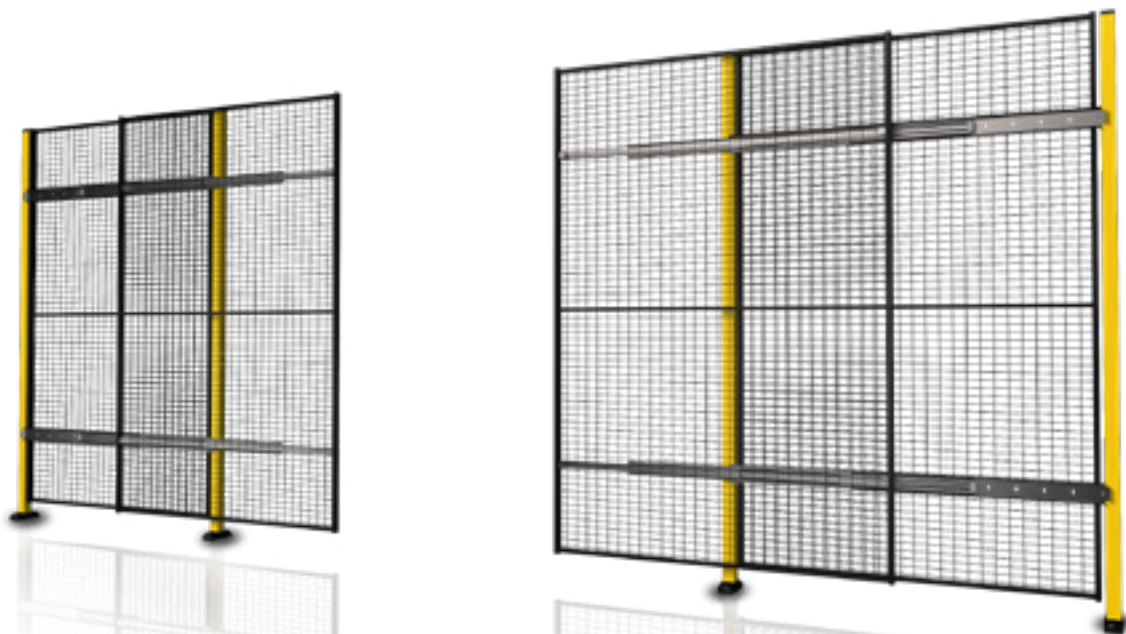

- ⑩ Enkel skjutport utan skjena, idealisk lösning för öppning utan övre begränsning men där behovet av en bred öppning är mindre. Maximal bredd är 900 mm resp. 1400 mm och maximal höjd är 2300 mm.
- ⑪ Dubbel skjutport utan skjena med mittlåsning, idealisk lösning för öppning utan övre begränsning men där behovet av en bred öppning är mindre. Maximal bredd är 1800 mm resp. 2800 mm och maximal höjd är 2300 mm.

⑫

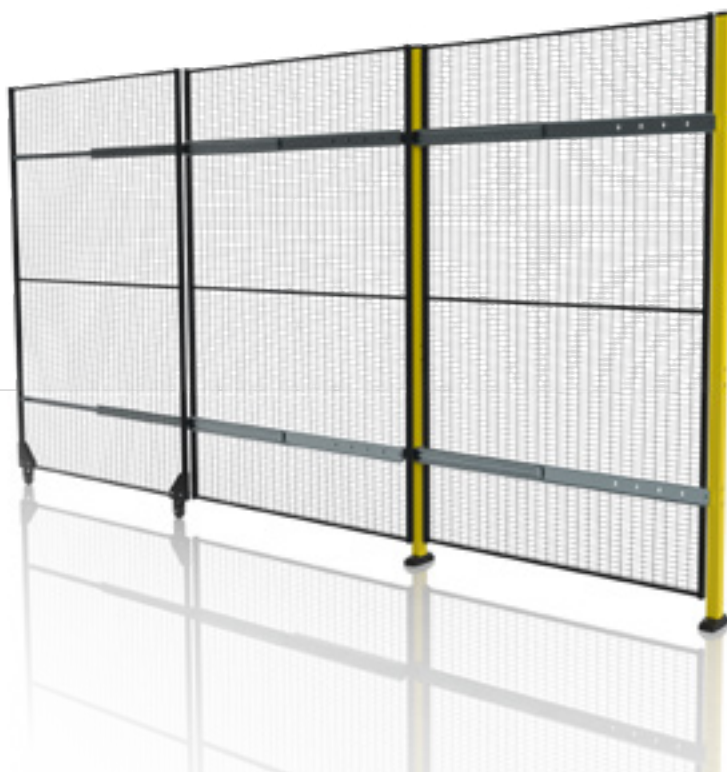

⑬

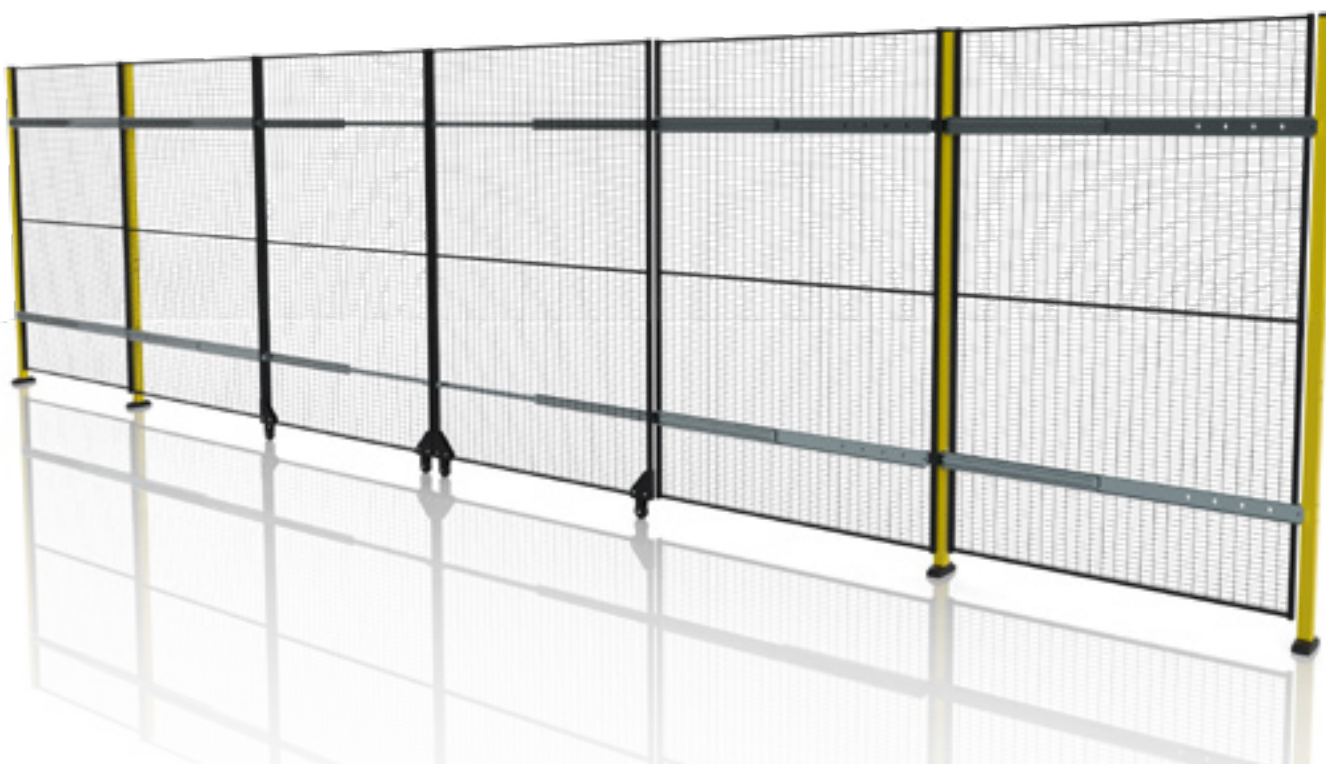

- ⑫ Enkel skjutport utan skena, idealisk lösning för öppning utan övre begränsning men där behovet av en bred öppning behövs. Maximal bredd är 1900 mm resp. 2900 mm och maximal höjd är 2300 mm.
- ⑬ Skjutport utan skena med mittlåsnig, idealisk lösning för öppning utan övre begränsning men där behovet av en bred öppning behövs. Maximal bredd är 3800 mm, 4800 och 5800 mm, maximal höjd är 2300 mm.



X-Guard® - Lås

Axelent's X-Guard har ett flertal flexibla låssystem som passar alla dörrar och brytare/brytarfästen inom maskinskyddsserien – allt från enkla till mer avancerade tekniska lösningar. Tack vare X-Guards flexibilitet kan du även enkelt byta ut en fast panel i ditt maskinskydd till en dörr, utan att behöva flytta stolpar. Genom att kombinera ett dörrpaket med ett låssystem kan du skapa en dörr med en säker låsfunktion som tillgodoser ditt ändamål.

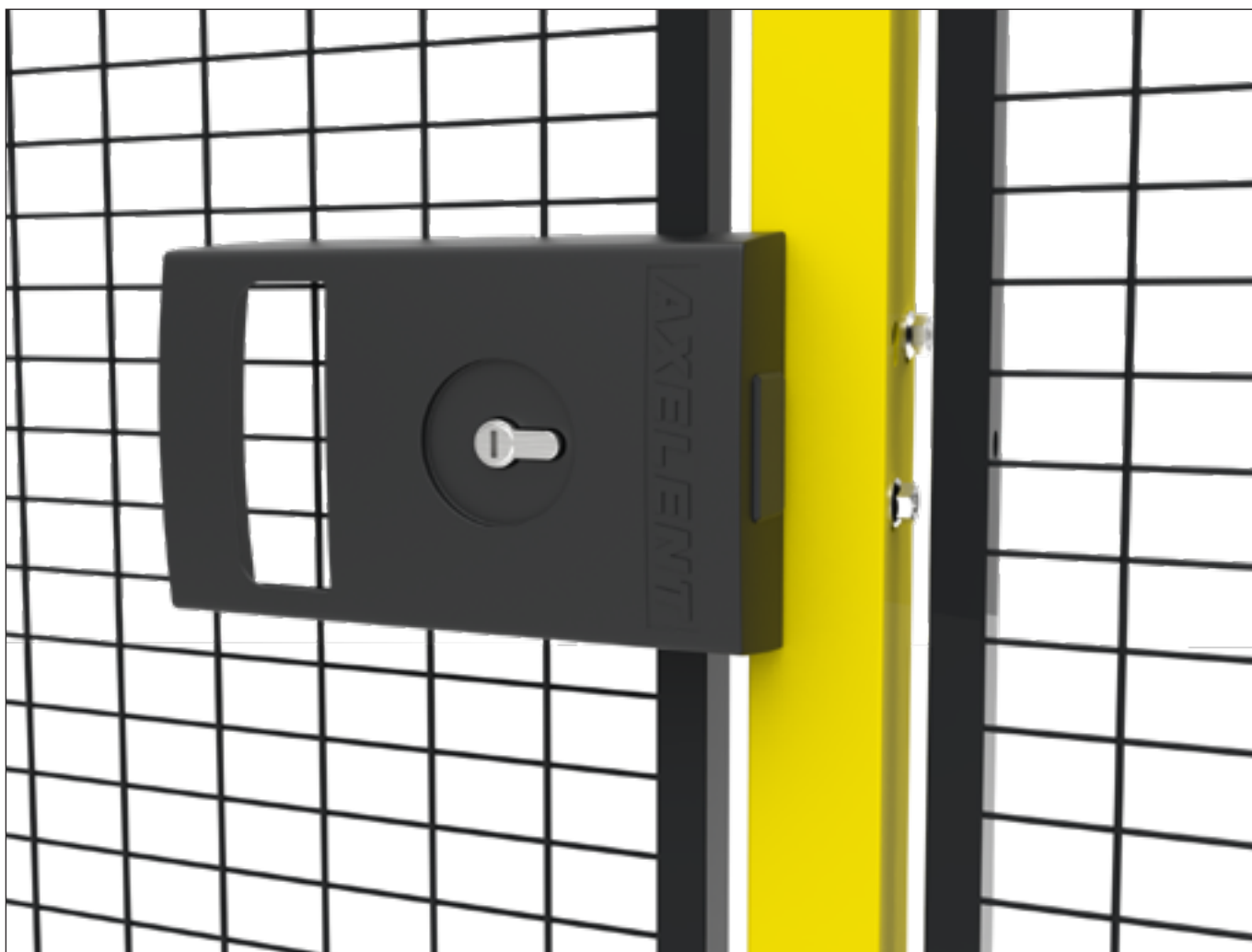

X-It

Axelent X-It är ett patentsökt, smart cylinderlås som bygger på en unik konstruktion där inget extra låshus krävs. Låset är framtaget för att passa X-Guard, men även Axelents andra modulära nätväggssystem inom industri/lager och förrådsväggar. Tack vare den unika konstruktionen och enkla monteringen kan låset även användas till liknande produkter/system som på marknaden. Låset passar för både slag- och skjutport.

Låset är robust med en kåpa i metall för att tåla tuffa tag och är utprovat, testat och godkänt enligt SS-EN 12209:2016.

Utökad funktion finns vid krav på utrymningsmöjlighet. Låset kan då kombineras med en mekanisk panik/utrymningsenhet.

X-It	
Art.nr.	Beskrivning
XIT-L01-101	Cylinderlås X-It, vänster mek, enkel slagport, X-Guard
XIT-L01-301	Cylinderlås X-It, vänster mek, enkel skjutport, X-Guard
XIT-L01-401	Cylinderlås X-It, vänster mek, skjutport med mittlåsning, X-Guard
XIT-L02-101	Cylinderlås X-It, vänster mek + panik, slagport, X-Guard
XIT-R01-101	Cylinderlås X-It, höger mek, slagport, X-Guard
XIT-R01-301	Cylinderlås X-It, höger mek, enkel skjutport, X-Guard
XIT-R01-401	Cylinderlås X-It, höger mek, skjutport med mittlåsning, X-Guard
XIT-R02-101	Cylinderlås X-It, höger mek + panik, slagport, X-Guard
XIT-L02-301	Cylinderlock X-It, vänster mek + panik, skjutport, X-Guard
XIT-L02-401	Cylinderlock X-It, vänster mek + panik, skjutport med mittlåsning, X-Guard
XIT-R02-301	Cylinderlock X-It, höger mek + panik, skjutport, X-Guard
XIT-R02-401	Cylinderlock X-It, höger mek + panik, skjutport med mittlåsning, X-Guard

X-Guard® - Lås



Hänglåsbeslag

Vårt allra enklaste låssystem. Ett vanligt hänglås utgör säkerheten för att förhindra obehörig åtkomst.



Snäplås

Dörren stängs med ett enkelt tryck och hålls stängd via snäppfunktionen i låset.



Haklås

Detta lås är ett komplement till vårt X-lock och har ett integrerat fäste för beröringsfri brytare. Låset har en justerbar hake för att eliminera eventuellt glapp. Handtaget är återfjädrande för att man inte ska kunna slänga igen dörren så att den automatiskt stängs, utan detta måste göras med en handrörelse. Det yttre handtaget har en integrerad ögla för hänglås som det gör det möjligt att säkra dörren och därmed förhindra att dörren stängs av misstag vid t.ex. service.

Observera, hänglås eller brytare ingår ej.

Lås

Art.nr.	Beskrivning
L10-00-0	Hänglåsbeslag för slagportar, höger/vänster
L20-00-0	Hänglåsbeslag för skjutportar, höger/vänster
L22-00-0	Hänglåsbeslag för skjutportar med mittlåsning
L10-05-0	Snäplås för slagportar, höger/vänster
L20-05-0	Snäplås för skjutportar, höger/vänster
L22-05-0	Snäplås för mötande skjutportar, höger/vänster
L10-05-2	Haklås för slagport, höger/vänster
L20-05-2	Haklås för skjutport, höger/vänster
L66-20-L	X-Lock för alla portar, vänster
L66-20-R	X-Lock för alla portar, höger
L66-21-L	X-Lock för alla portar, vänster, till brytare B-614
L66-21-R	X-Lock för alla portar, höger, till brytare B-614
10-9540	Eurocylinder, DIN 18254, Klass 3
10-9545	Eurocylinder, DIN 18254, i system
10-9550	Eurocylinder (halv) DIN V 18254
10-9551	Eurocylinder (halv) DIN V 18254, i system

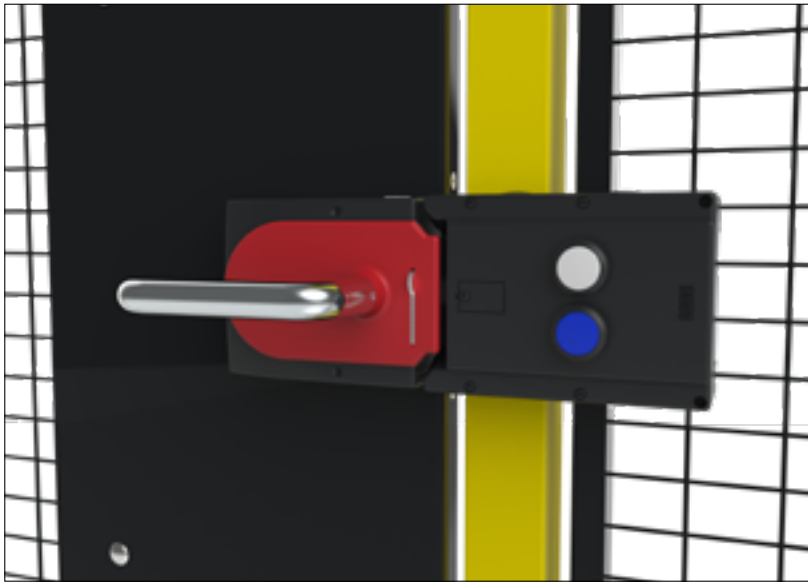

Euchner MGB

Euchner MGB (Multifunctional Gate Box) är ett unikt förregling- och låssystem för skydd av dörrar vid maskiner. Fyra stycken LED indikerar information om låsets status. Låset har en intelligent plunge vars läge detekteras med en RFID transponder som har en helt unik kod.

Detta omöjliggör manipulering samtidigt som det möjliggör att MGB uppfyller PL e EN ISO 13849-1 / SIL 3 enligt EN 62061.



X-It Paniklås

Axellent X-It är i grunden ett cylinderlås. Låset bygger på en unik konstruktion där inget extra låshus krävs, endast en standard låscylinder, typ euro. Låset är robust med en kåpa i metall för att tåla tuffa tag och är utprovad, testad och godkänt enligt SS-EN 12209:2016. Låset passar både för slag- eller skjuddörr.

Paniklås med cylinder används ofta vid nödutgångsdörrar och flyktvägar i t ex kranlager. Dörrar med detta lås går alltid att öppna inifrån även om den är låst med nyckel.

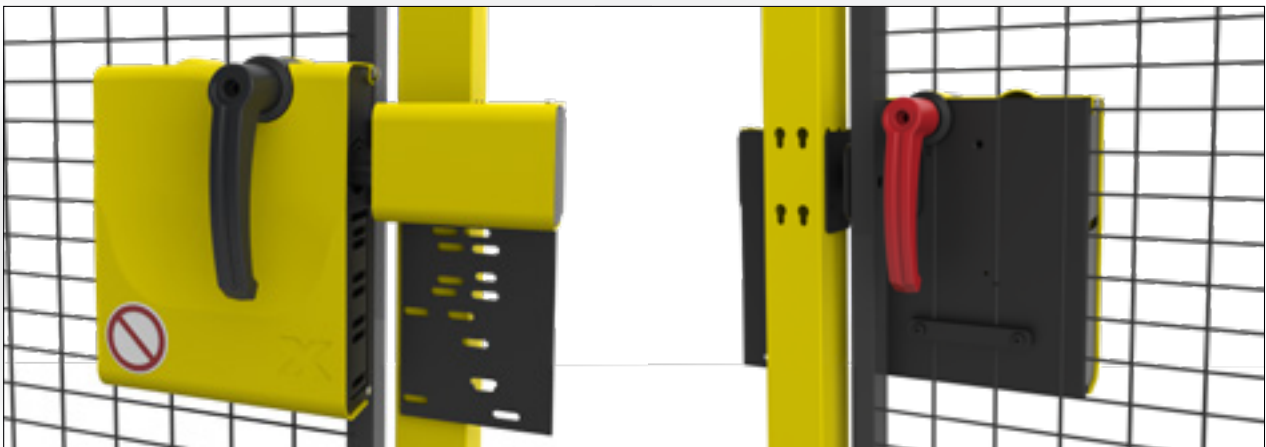

X-Lock

X-Lock är ett flexibelt dörr- och låssystem som passar alla våra maskinskyddsserier. Du kan tillsammans med ett X-Lock och ett dörr kit förvandla en vanlig dörrpanel till en dörr med en säker låsfunktion. X-Lock har en mekanisk sprint som håller gångjärns och skjuddörrar stängda. Låset är utformat så att det behövs en

medveten handling för att öppna och stänga dörren från utsidan. Från insidan kan X-Lock inte stängas. När det är låst, kan X-Lock öppnas från insidan, om inte en switch med låsanordning installeras separat.

Brytarfästen

Art.nr.	Beskrivning
T10-01	Brytarfäste slagport, höger/vänster
T10-02	Brytarfäste skjutport, höger/vänster, Siemens
T10-12	Brytarfäste slagport, höger/vänster, Euchner
T10-13	Brytarfäste slagport, universal, beröringsfri brytare
T10-20	Brytarfäste skjutport, på skena, höger/vänster
T10-23	Brytarfäste enkel skjutport, universal, beröringsfri brytare
T10-24	Brytarfäste mötande skjutport, universal, beröringsfri brytare
T10-30	Fäste, Euchner MGB slagport/skjutport, höger/vänster
T10-31	Extra fäste dörrblad för Euchner MGB med panik handtag Ral 9011, X-Guard
T10-32	Fäste, Schmersal AZM200 slagport/skjutport , höger/vänster
T10-33	Fäste, Euchner MGB Profinet Box, slagport, höger/vänster
T10-34	Fäste, Euchner MGB Profinet Box, skjutport, höger/vänster
T10-35	Extra fäste MGB, skjutport med mittlåsning, X-Guard



T10-01

Brytarfäste för slagportar, höger/vänster

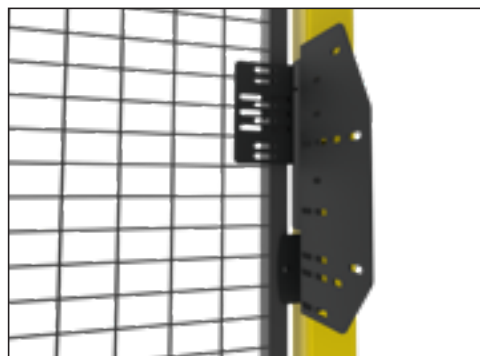

T10-12

Brytarfäste slagport, höger/vänster, Euchner



T10-13

Brytarfäste slagport, universal, beröringsfri brytare

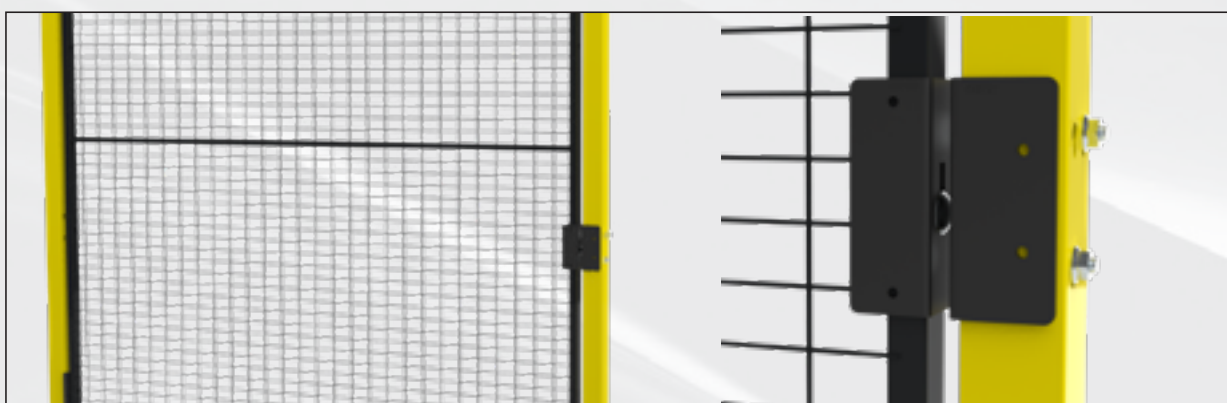

T10-30

Fäste, Euchner MGB slagport, höger/vänster

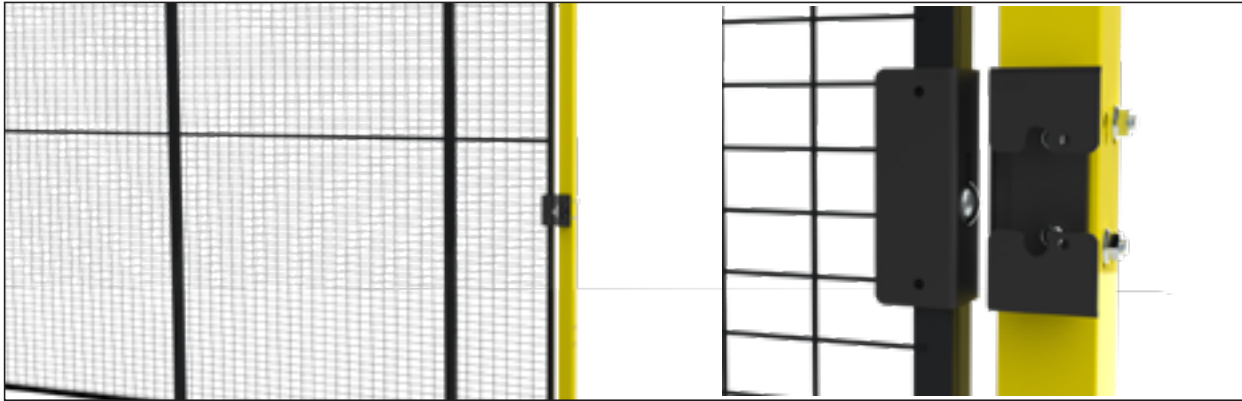

T10-30

Fäste, Euchner MGB skjutport, höger/vänster

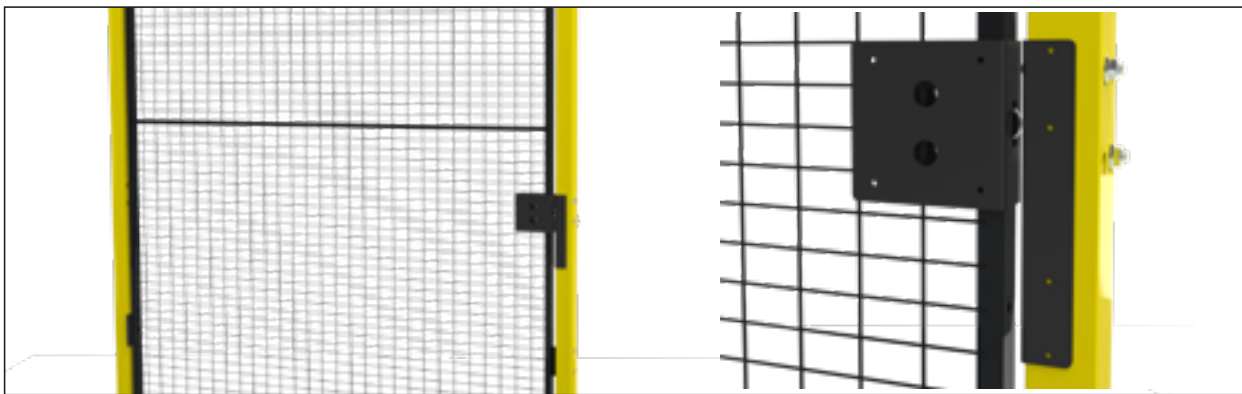

T10-32

Fäste Schmersal AZM200 slagport, höger/vänster

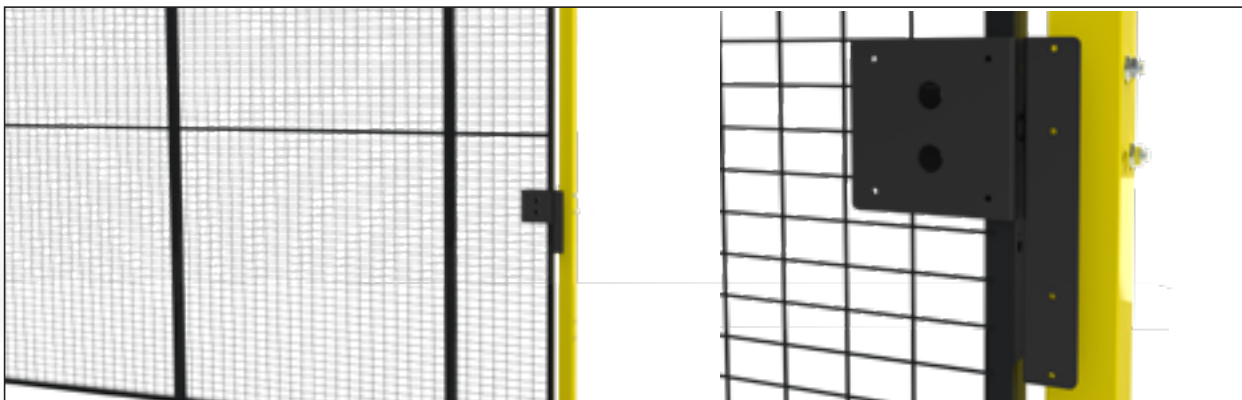

T10-32

Fäste Schmersal AZM200 skjutport, höger/vänster

Switch/ Emergency Stop

Axelent samarbetar med flera marknadsledare inom området brytare/nödstopp, bland annat Siemens, Euchner, Allen-Bradley, ABB Jokab och Telemecanique. Vi har därför ett stort urval att erbjuda våra kunder för en så säker och bra lösning som möjligt.

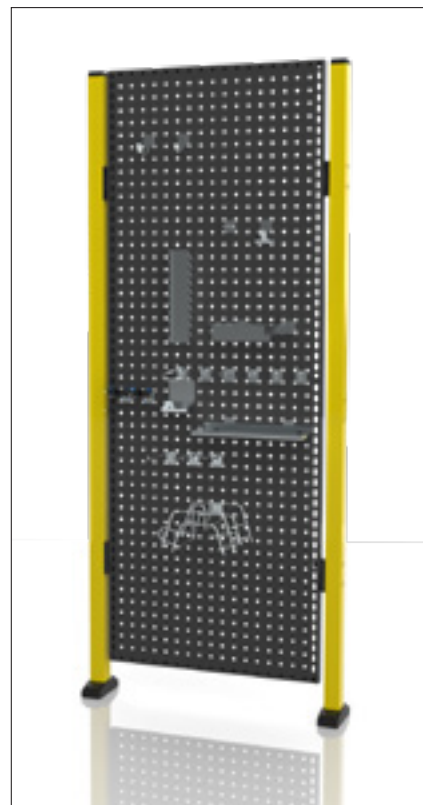

X3-242-7 / X3-244-7 Vertygspanel

X-Guard Verktygspanel hjälper till att organisera och förvara diverse verktyg och tillbehör som behövs för att sköta maskinparken. Panelen finns i bredden 700 mm och höjderna 1900 och 2200 mm. Standardkulören är RAL 9011. Som tillbehör finns en mängd olika uppfästningar.

Besök www.axelent.se för att ladda ner produktblad och mer information om verktygspanelen.

X-Guard® - Tillbehör

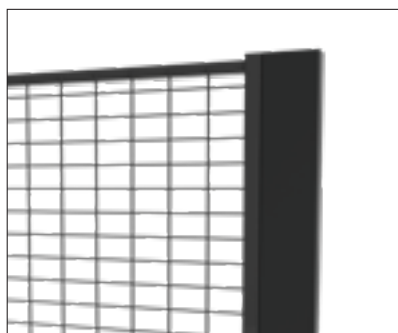

Passbit (art.nr se sida 31)

Passbit används som komplement då det är viktigt att skyddet har en viss bredd. Passbitarna finns tillgängliga i alla höjder samt i 40 mm och 70 mm bredd. Standard utförande är RAL 9011 men kan även anpassas efter kundens specifika behov.



Justerbar passbit (art.nr se sida 31)

Den justerbara passbiten täcker gap mellan 40-145 mm vilket betyder större flexibilitet. Intervallen på 100 mm mellan våra paneler innebär färre kapningar av paneler när en "udda" spalt ska täckas. Finns som lagervara i Ral 9011 men kan även fås i önskad kulör.



Täcklist (art.nr se sida 31)

Täcklist för att täcka mellanrummet mellan stolpe och panel. Täcklist i svart (RAL 9011) ingår vid leverans av plåt- och plastpaneler. Listen finns i höjderna 750, 1900 och 2200 mm.



T01-23 Stödhjul

I vissa fall kan det underlätta att ha ett extra stödhjul vid olika typer av dörlösningar. Som komplement i vårt sortiment finns nu en ny typ av smarta stödhjul som fungerar både för slag- och skjutdörrar.



T01-27 Dörrstängare

Automatisk dörrstängare till X-Guards slagport, komplett med fäste. Fästet är vändbart och passar både stolpe 50x50 och 70x70 mm.

Obs! Det finns viss risk med att använda automatiska dörrstängare i kombination med förreglingsbrytare utan manuell återställning. Därför måste dörrstängare utvärderas i varje enskilt fall.



T01-05 Karmrörbeslag för dörrar i hörn

Med hjälp av ett karmrör uppnås en stabilare dörrkonstruktion på maskinskyddet. Bredden på karmröret anpassas vid montage. Karmrörbeslag för dörrar används för att kunna sätta två dörrar i ett hörn.



T01-22 Bygelhandtag

Bygelhandtag c/c 150mm, sats med 2 st och fäste.

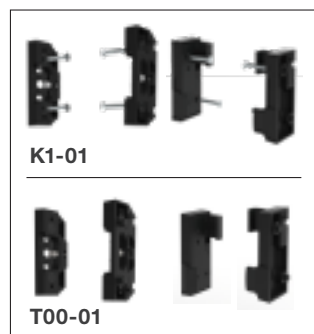

Snabbfästen (art.nr se sida 31)

Till X-Guard finns olika fästen för paneler. Dessa gör att man enkelt och smidigt kan fästa panelen i stolparna. Snabbfästet består av ett övre och ett undre fäste. Det övre fästet är ett enkelt klickfäste som kan placeras på tre sidor av stolpen. Klickfunktionen gör det smidig och framförallt snabbt att montera. Endast en montör krävs för att montera nätväggarna till X-Guards maskinskydd. Det undre fästet är en styrning som styr panelen till rätt läge. När panelen är på plats klickas den enkelt fast i det övre fästet. Det finns även ett snabbfäste för fri placering på X-Guard stolpen, enligt bild till vänster (K1-01).



Kapningspaket (art.nr se sida 31)

I vissa miljöer finns behov av att kapa paneler till exakt mått. Då kan man ta hjälp av X-Guards kapningspaket som finns både som vertikala och horisontala. De vertikala finns i de fyra höjderna 750, 1300, 1900 och 2200 mm. De horisontala finns endast i 1500 mm men är kompatibla med alla bredder och finns med eller utan fästen för fri placering. I standardutförande finns kapningspaketen i svart (RAL 9011) men går även att anpassas efter kundens behov.

Vid urkapning av nätväggen får man en mjuk och snygg kant med hjälp av en kantlist i gummi.

X-Guard® - Tillbehör

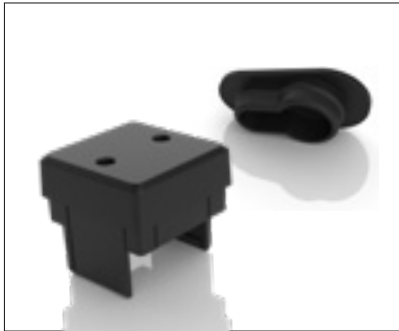

T01-13 / T01-17 Gummipluggar

Med hjälp av pluggar i svart gummi kan de hål i stolparna som inte används enkelt täckas för.

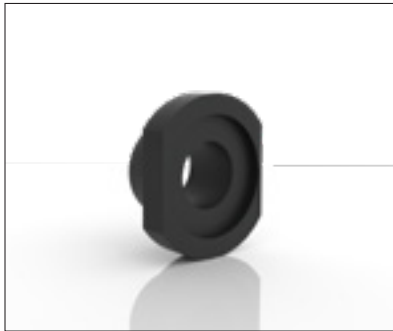

T01-06 Rörmutter M8 (10-pack)

Kan användas när man kapat panelen och behöver borra ett nytt hål.



T01-28 Mutterplatta (10-pack)

Mutterplatta sats, till topplugg på stolpe 50x50 mm.



T01-08 Magnet

Används tillsammans med Snäpplås vid dörr.



T00-00 X-Key

Nyckeln som fungerar som verktyg, i syfte att snabbt kunna frigöra en panel. X-Guards paneler kan endast demonteras med hjälp av X-Key (1 st ingår i varje order med panel och stolpe).

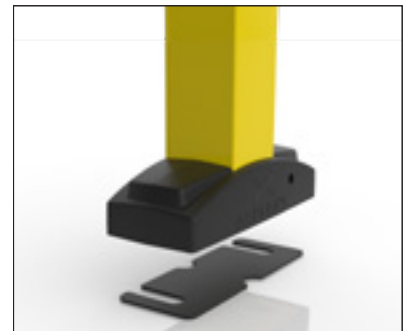

T01-04 (50x50) / T01-25 (70x70) Shims set

Används för höjjustering av X-Guard stolpe vid ojämnt underlag. Det finns två varianter beroende på till vilken stolpe.

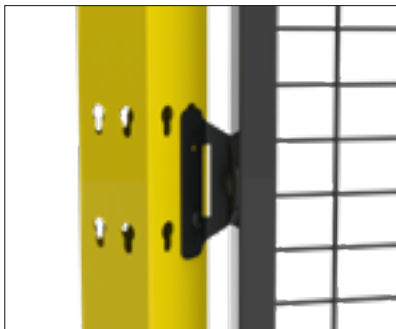

T01-01 Beslag 0-180°

Beslag med upp till 180° vinkel. Beslaget används i de fall där man behöver vinkla maskinskyddet i annan vinkel än 90°.

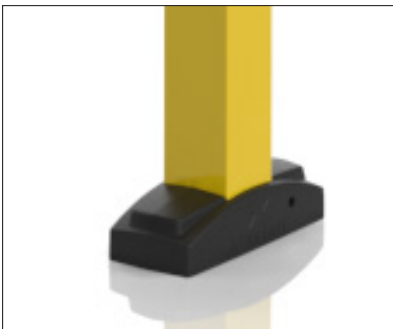

T01-16 Fotkåpa

Fotkåpan består av två delar som enkelt fästs ihop till en enhet. Fotkåpa ingår alltid 1 st vid köp av stolpe (ej 70x70).

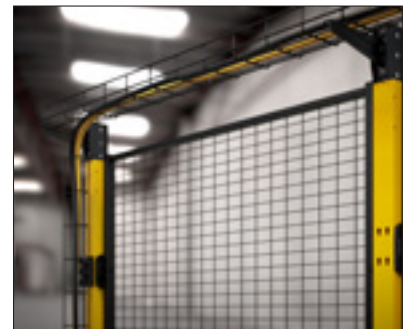

X-Tray för X-Guard

Kabelstege som passar till X-Guard maskinskydd. Se sid 32-41.



T01-07 X-Cup mugghållare

Smart mugghållare för att fästa på stolpe. (Endast för 50x50 mm stolpe)

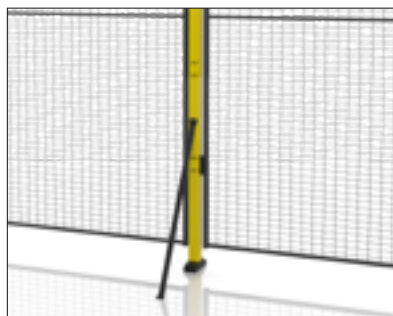

T01-09 Stabiliseringsstag

Stabiliseringsstag, RAL 9011.

Tillbehör

Art.nr.	Beskrivning
T00-00	X-Key
T00-01	Snabbfästen X-Guard, 1 pack
T00-02	Snabbfästen X-Guard, 1 pack, för 4 mm plastpaneler
T00-03	Snabbfästen X-Guard, 1 pack, för 6 mm plastpaneler
T00-04	Snabbfästen X-Guard, 1 pack, för horisontell panel
T00-05	Snabbfästen X-Guard, 1 pack, för horisontell panel med olika höjder
T01-01	0-180 graders beslag vid fri vinkel
T01-02	Förstärkta panelfästen för 50x50 mm stolpe, 1 set/panel
T01-03	Mutterplatta sats, till topplugg på stolpe, X-Guard, 10 pack
T01-04	Shims sats för 50x50, 2x2 mm + 1x6 mm, för höjdjustering av stolpe X-Guard
T01-05	Karmrörsbeslag vid dubbla dörrar i hörn
T01-06	Rörmutter M8, 10 pack
T01-07	X-Cup hållare
T01-08	Magnet
T01-09	Stabiliserings stag, RAL 9011
T01-11	Låskolv övre panelfäste (zink), ej blockerad, 10 pack
T01-13	Täckplugg för "nyckelhål" på X-Guard stolpe (1set=36st)
T01-16	Täckkåpa fot 50x50 golvfot 5set (1set=2st)
T01-17	Topplugg för stolpe 50x50 mm (1set=5st)
T01-18	Fäste hörn för överliggare, stolpe 70x70 mm
T01-19	Fäste stolpe 1 sats, för överliggare, stolpe 70x70 mm
T01-21	Kantlist u-formad 30x26x15mm, svart gummi, 50m
T01-22	Bygelhandtag c/c 150mm, sats med 2 st och fäste
T01-23	Stödhjul inkl fästplåt, för golvspalt 100 mm, X-Guard
T01-24	Transp.säkkring förmont. dörr (1sats=4st), för stolpe 50x50mm
T01-25	Shims sats för 70x70, 2x2mm + 2x4mm, galv, justering av stolpe X-Guard
T01-26	Bygel handtag c/c 122mm insida inkl. skruvar för X-It
T01-27	Dörrstängare till X-Guard slagport, komplett med fäste
T01-28	Mutterplatta sats ver.2, (10-pack) stolpe 50x50mm
T01-29	Förstärkta panelfästen för 70x70 stolpe, 1set/panel
T01-30	Mobil panel
T02-3-07504	Passbit H= 0750 B= 40 mm, RAL 9011
T02-3-07507	Passbit H= 0750 B= 70 mm, RAL 9011
T02-3-13004	Passbit H= 1300 B= 40 mm, RAL 9011
T02-3-13007	Passbit H= 1300 B= 70 mm, RAL 9011
T02-3-19004	Passbit H= 1900 B= 40 mm, RAL 9011
T02-3-19007	Passbit H= 1900 B= 70 mm, RAL 9011
T02-3-22004	Passbit H= 2200 B= 40 mm, RAL 9011
T02-3-22007	Passbit H= 2200 B= 70 mm, RAL 9011
T03-3-190	Täcklist spalt panel/stolpe H= 1900 mm, RAL 9011, 1 set/panel
T03-3-220	Täcklist spalt panel/stolpe H= 2200 mm, RAL 9011, 1 set/panel
T04-3-075	Täcklist med clips H= 0750 mm, RAL 9011, 1 set/panel
T04-3-190	Täcklist med clips H= 1900 mm, RAL 9011, 1 set/panel
T04-3-220	Täcklist med clips H= 2200 mm, RAL 9011, 1 set/panel
T05-3-13015	Passbit justerbar 40-145 mm. H=1300 mm komplett, Ral 9011.
T05-3-19015	Passbit justerbar 40-145 mm. H=1900 mm komplett, Ral 9011.
T05-3-22015	Passbit justerbar 40-145 mm. H:2200 mm komplett, Ral 9011.
T90-01	Provkit X-Guard
K1-01	Snabbfästen för fri placering, 1 pack
K1-03	Snabbfästen för fri placering övre fästen X-Guard, 1 pack
KVC-3-075	Kapningspaket vertikalt, H= 0750 mm, RAL 9011
KVC-3-130	Kapningspaket vertikalt, H= 1300 mm, RAL 9011
KVC-3-190	Kapningspaket vertikalt, H= 1900 mm, RAL 9011
KVC-3-220	Kapningspaket vertikalt, H= 2200 mm, RAL 9011
KH-3-150	Kapningspaket horisontalt inkl. fästen K1-01, B= 1500 mm, RAL 9011
KH-3-150B	Kapningspaket horisontalt exkl. fästen K1-01, B= 1500 mm, RAL 9011
10-9841	Kantlist i gummi (pris / 2 meter)
05-9501	Plastplugg för rör utv 20x30 mm
X3-242-7	Verktygspanel X-Guard H=1900 B=700mm, RAL9011
X3-244-7	Verktygspanel X-Guard H=2200 B=700mm, RAL9011



SnapperWorks

Med SnapperWorks
ritningsprogram får
du ordning på kablarna
redan från start



Nyckelhålmontage

Toppmontage

Konsolmontage



Ditt maskinskydd blir komplett med X-Tray®

X-Tray kabelstegar kan helt integreras med Axelents X-Guard maskinskydd. Tillsammans blir de det optimala valet.

X-Tray kabelstege är stark, smidig och samtidigt enkel att montera. Du skapar eleganta lösningar utan behov av diverse specialverktyg. Precis som med X-Guard krävs endast ett fåtal fästen och verktyg. Genom kombinationen X-Tray och X-Guard får du ut maximal flexibilitet utifrån minimalt material – enkelt och framförallt smart.

Tack vare de näst intill oändliga möjligheterna och trots få komponenter, sparar du tid och pengar genom att få hela ordern levererad samtidigt och kan färdigställa projektet.

Smidigt att kombinera

Axelents X-Tray är den perfekta lösningen för kabelstegar tillsammans med X-Guard maskinskydd av den enkla förklaringen att montaget är perfekt anpassat vilket snabbt och smidigt ger ett professionellt resultat.

Inga specialverktyg

Kombinationen är enkel att montera helt utan några specialverktyg. Endast 13 mm nyckel behövs.

En leverantör

Kompleta lösningar och leveranser från en och samma leverantör gör det snabbt och smidigt att genomföra projektet. Som ett extra plus så blir det även kostnadseffektivt då allt samlevereras.

(Detta är bara tre exempel på lösningar men det finns flera olika monteringsalternativ för X-Tray. Se sida 36.)

X-Tray uppfyller de allra högst ställda kraven för kabelförläggning



* Genom vår UL-certifiering är vi även godkända hos NEMA.

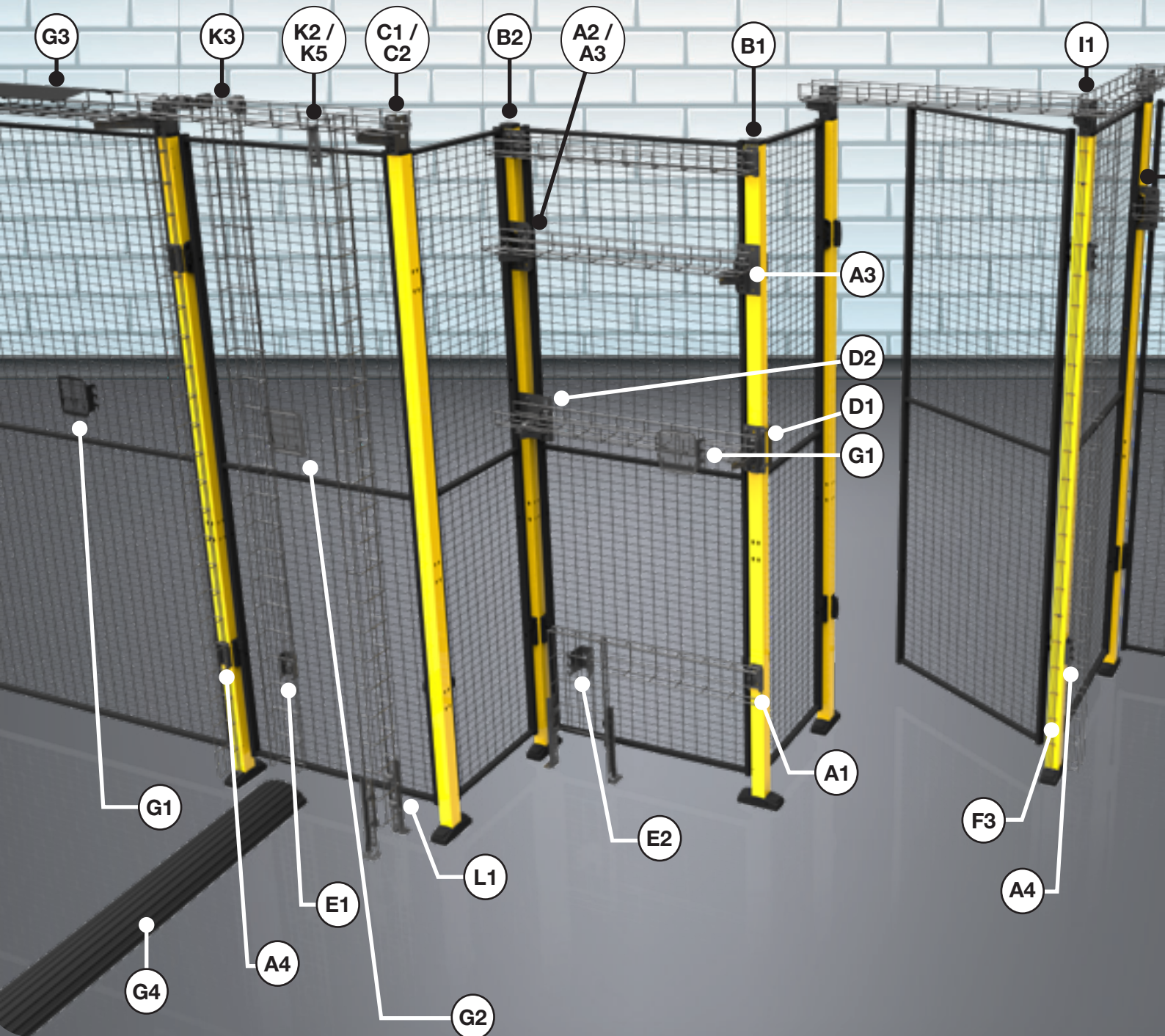

enligt IEC 61537



Möjligheter med X-Tray för X-Guard

Alla trådsteigar och beslag är svartförzinkade för att passa ihop med X-Guards svarta paneler.

Installationer X-Tray för X-Guard

- Max belastning: Trådsteigar 30 kg/m. Uppfästningar 45 kg/st
- Max bredd på konsoler: 420 mm
- X-Tray har marknadens starkaste snabbskarv och längsta supportavstånd 2, 25 m.
- Vid slagdörr kan X-Tray ersätta karmröret för stabil installation ihop med kabeldragningen.
- Det finns mer information om X-Tray och tillhörande artiklar på axelent.se/x-tray

De tre vanligaste montage

- 1 Nyckelhålsmontage**
För snabba installationer i stolpens nyckelhål. Trådsteigar 60-120 mm.
- 2 Toppmontage**
Snabb och diskret installation som följer X-Guards överkant. Trådsteigar 60-120 mm.
- 3 Konsolmontage**
Denna installation ger stabil installation över maskinskyddet och flest möjligheter/lösningar. Bäst lösning vid flera dörrar/skjutportar. Trådsteigar 60-420 mm.

(Det fungerar utmärkt att blanda dessa 3 för bäst anpassning)

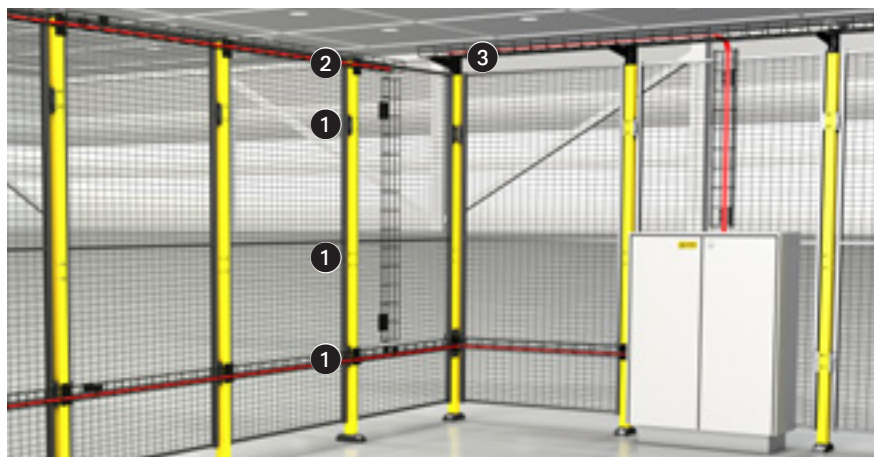
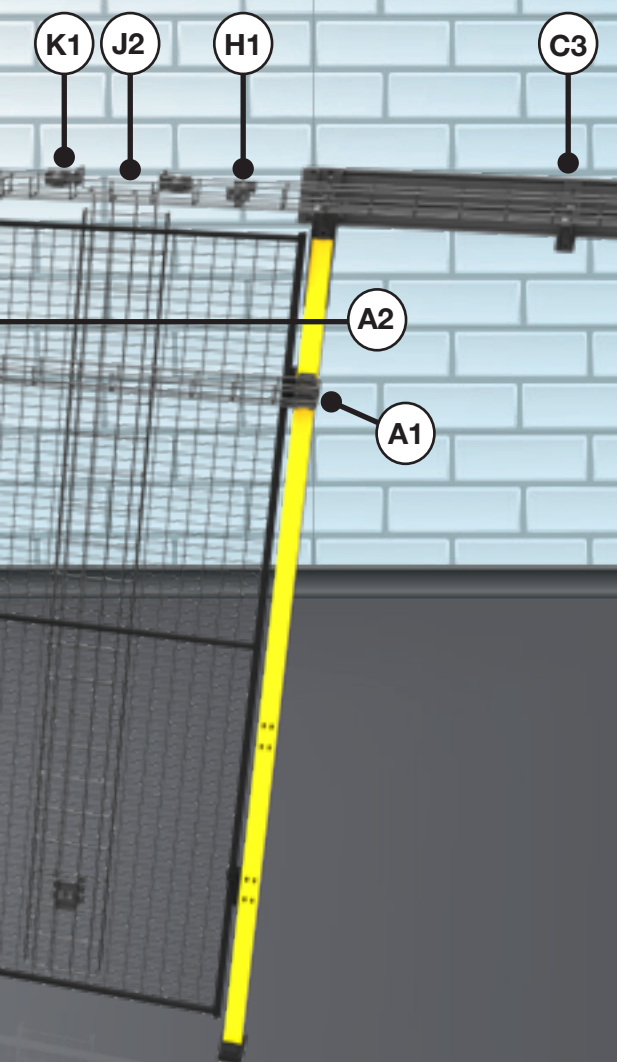

X-Tray

Artikelnummer
på nästkommande
sidor »

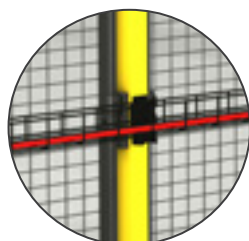

1



2



3

35

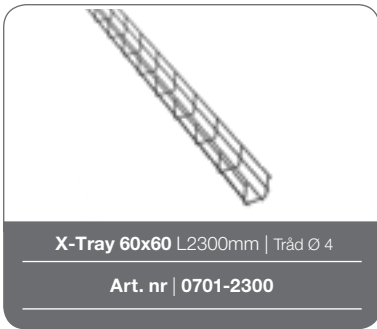

X-Tray 60x60 L2300mm | Tråd Ø 4

Art. nr | 0701-2300

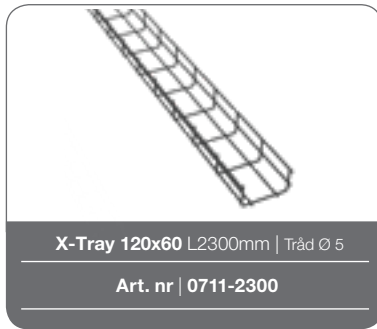

X-Tray 120x60 L2300mm | Tråd Ø 5

Art. nr | 0711-2300

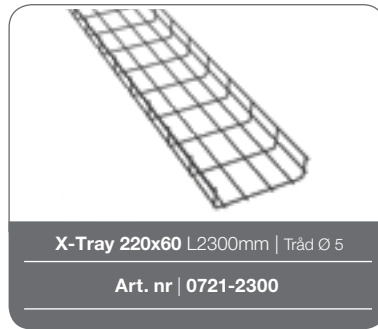

X-Tray 220x60 L2300mm | Tråd Ø 5

Art. nr | 0721-2300



X-Tray 320x60 L2300mm | Tråd Ø 5

Art. nr | 0731-2300

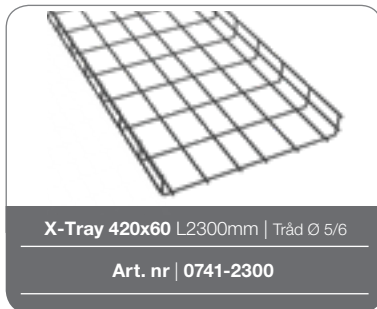

X-Tray 420x60 L2300mm | Tråd Ø 5/6

Art. nr | 0741-2300

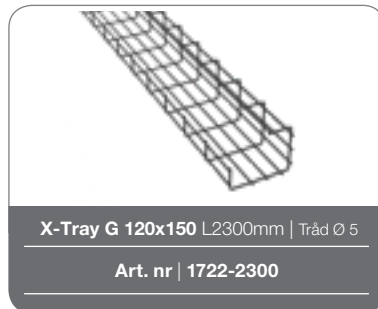

X-Tray G 120x150 L2300mm | Tråd Ø 5

Art. nr | 1722-2300



X-Tray Mini 30x22 L2300mm | Tråd Ø 3

Art. nr | 1752-2300

X-Tray Mini 30x22 L1200mm | Tråd Ø 3

Art. nr | 1752-1200



Stolpfäste

Art. nr | 7700-014

För kabelstegar 60-120 cm. Fästes i nyckelhålen på stolpen (A1 & A4). Tillsammans med Hörnstolpfästet (7700-065) används den i innerhörn (A2). Tillsammans med Topphörnfästet (7700-066) används den i innerhörn i toppen av stolpen (B2).



Hörnstolpfäste

Art. nr | 7700-065

Används i hörnen tillsammans med stolpfästet (7700-014) för att sätta upp trådstegen (A2) eller var som helst på stolpen. Det går även att sätta en konsol på den. Inkl. självborrande skruv och plugg.



Stolpfäste topp

Art. nr | 7700-015

För kabelstegar 60-120 cm. Fästes på toppen av stolpen (B1). Om man viker upp ovandelen 90° kan den skruvas fast var som helst på stolpen (F1). Inkl. självborrande skruv och plugg.



Topphörnfäste

Art. nr | 7700-066

Används ihop med stolpfästet (7700-014) för montering i hörn på toppen av stolpen (B2). Inkl. självborrande skruv och plugg. Böj i flikar enligt anvisningarna.



Konsolfäste 50x50

Art. nr | 7700-032

Används för uppsättning av konsoler i toppen av 50x50 stolpen (C1).



Konsolfäste 70x70

Art. nr | 7700-188

Används för att fästa konsoler på toppen av en stolpe som är 70x70 (C2).



X15 Konsol

Art. nr | 2715-Längd

Konsolfästen (C1-2), Konsolfäste aluminiumskena (C1), Stolpfäste justerbart (D1), Stolpfäste hörn justerbart (D2) och Konsolfäste stolpe (A3). Kan sättas fast på Hörnstolpfäste (A2). Finns i 4 längder 120, 220, 320 och 420.



Stolpfäste justerbart

Art. nr | 7700-060

Skrivas fast på valfritt ställe på stolpen för att fästa konsoler (D1). Inkl. bultar och muttrar.



D

Hörnstolpfäste justerbart

Art. nr | 7700-072

Skrivas fast på valfritt ställe på stolpen i hörn för att fästa konsoler (D2). Inkl. bultar och muttrar.



C

Konsolfäste aluminiumskena

Art. nr | 7700-037

För att fästa konsolen på aluminiumskenan över skjutdörrar (C3). Passar tillsammans med kabelstegar som är uppsatta med konsolfästet. Inkl. bultar och muttrar.



A

Konsolfärste, stolpe

Art. nr | 7700-083

Används för att sätta upp X15-konsoler, fästs i nyckelhålen på stolpen (A3).



E

Nätpanelfäste Mini

Art. nr | 7700-084

För montage på nätpaneler när kabelstegen ska komma nära nätpanelen (E1). Används när vertikala stegar ska komma innanför konsolmontage.



E

Nätpanelfäste

Art. nr | 7700-090

För montage på nätpaneler när kabelstegen ska komma i linje med kabelstegar som har monterats med Stolpfästet (7700-014) (E2).



A, B, C, D, F, H, I, K, L

X1 Beslag

Art. nr | 2701

När man tillverkar ett hörn (I1) en förminskning (H3) används X1 Beslag. Används ihop med X3 Vinkelbeslag (K1-4) eller ihop med andra artiklar för att fästa stegen som exempelvis en X14 Pendel (L1) och X15 Konsol (C1-3, D1-2).



I, J

X2 Beslag

Art. nr | 2702

När man formar kabelstegen används X2 Beslag till hörn med stor radie (I3) eller till nedgång från en horisontell till vertikal trådstege (J1).



I, K, L

X3 Vinkelbeslag

Art. nr | 2703

För T-Kors (K1) och anslutningar mot vägg eller golv (L2). Behöver stegen svänga några grader går vinkeln på X3 Vinkelbeslag (I2) att justera. Den går också att ha till att montera ihop vertikala och horisontella kabelstegar (K2-4).



B, K

X4 Beslag

Art. nr | 2704

Om man monterar stegar med stolpfäste topp kan man höja upp stegen över slagportar med hjälp av X4 Beslag tillsammans med X1 Beslag (B3). Används till att fästa en vertikal kabelstege under en horisontell (K2).



H

X5 Skarvbeslag | 20 pack

Art. nr | 2705

20-pack, inkl. bult och mutter. För skarvning av kabelstegar. Beslag på utsidan och bult från insidan. (H1)



X61 Vagnsbult M8x27 | 40 pack

Art. nr | 2761

X62 Flänsnutt M8 | 40 pack

Art. nr | 2762



X10 Fäste

Art. nr | 2710-1

För att fästa kabelstegen på X11 Pendel eller mot till exempel en vägg, maskin eller liknande. Lämplig för kabelstege 120 cm och med sidan uppåt fungerar 120-420 cm.



X10 Mini Fäste

Art. nr | 2710-2

För att fästa kabelstegen på X14 Pendel eller mot till exempel en vägg, maskin eller liknande. Lämplig för kabelstege 60 cm.



X11 Pendel | 240/480 mm

Art. nr | 2711-240

Art. nr | 2711-480

För att montera upp kabelstegen med hjälp av X10 Fäste eller X15 Konsol.



X14 Pendel | 280 mm

Art. nr | 2714-280

Används tillsammans med X10 Mini Fäste eller för att fästa trådstegen mot golvet (L1).



X68 Jordkabelfäste

Art. nr | 2568

För potentialutjämning/funktionsutjämning.



X63 Dosplåt

Art. nr | 2763-1

Används för att sätta fast kopplingsdosor, uttag, eller andra tillbehör på stegen (G1).



X80 Sidodosplåt

Art. nr | 2780-1

Används för att sätta fast kopplingsdosor, uttag eller andra tillbehör på stegen. Fästet är på ena kanten av dosplåten och monterats på två tvärtrådar (G2).



X65 Lock | L=1000 mm

Art. nr | 2765-Bredd

Längd 1000 mm. Bredd 60, 120, 220, 320 och 420 cm.
Locket skyddar kablarna mot svetsloppor och nedfallande saker (G3).



Vertikalfäste

Art. nr | 7700-111

För anslutande montage mellan vertikala och horisontella trådstegar (K5-7).



X72 Plastknopp | 100-pack

Art. nr | 2572-Diameter

Till tråd med diameter 4, 5 och 6 mm.
Ø 4..... X-Tray Bredd 60
Ø 5..... X-Tray Bredd 120, 220, 320
Ø 5+6..... X-Tray Bredd 420



A,B,F



B

Självborrande montageskruv

Art. nr | 7100-070

För montering av vissa beslag. Ytbehandling Fzb. Inkluderad i 7700-015, 7700-065 och 7700-066.

Räfflad låsplugg

Art. nr | 7500-191

Inkluderad för att fästa Stolpfäste topp (7700-015) och Topphörnsfäste (7700-066) överst på stolpen (B1-2). Plast.



X75 Bultsax

Art. nr | 2575

Stark bultsax med vinklat huvud för att komma åt överallt.



X76 13 mm Nyckel

Art. nr | 2576

Eftersom vi bara använder M8 vagnsbult behövs endast 13 mm nyckel.



Kabelbrygga | 1200 mm

Art. nr | 279.21.784 - Svart

Art. nr | 279.28.720 - Gul

Gummi. Överkörningsbar med truck och lastbil. 210x65x1200 mm. 3 kabelkanaler, 2x20 mm och 1x45 mm (G4).



X77 Trådklippmaskin

Art. nr | 2577

Unik och snabb trådklippmaskin som erbjuder helt gradfri klippning av tråd upp till 6 mm. Tillverkare är Klauke som garanterar 10 000 klippningar. Väska, batteri och laddare medföljer.

Artikelkod	Benämning
0701-2300	X-Tray 60x60 L=2300 mm Svartförzinkad
0711-2300	X-Tray 120x60 L=2300 mm Svartförzinkad
0721-2300	X-Tray 220x60 L=2300 mm Svartförzinkad
0731-2300	X-Tray 320x60 L=2300 mm Svartförzinkad
0741-2300	X-Tray 420x60 L=2300 mm Svartförzinkad
1722-2300	X-Tray G120x150 L=2300 mm Svartförzinkad
1752-2300	X-Tray Mini 30x22 L=2300 mm Svartförzinkad
1752-1200	X-Tray Mini 30x22 L=1200 mm Svartförzinkad
2568	X68 Jordkabelfäste A Mässing
2572-4	X72 Plastknopp 4 mm (100 st)
2572-5	X72 Plastknopp 5 mm (100 st)
2572-6	X72 Plastknopp 6 mm (100 st)
2575	X75 Bultsax
2576	X76 13 mm Nyckel
2577	X77 Trådklippmaskin, Batteridrivnen
2701	X1 Beslag Svartförzinkad
2702	X2 Beslag Svartförzinkad
2703	X3 Vinkelbeslag Svartförzinkad
2704	X4 Beslag Svartförzinkad
2705	X5 Skarvbeslag (20 st) inkl. bult/mutter Svartförzinkad
2761	X61 Vagnsbult M8x27 (40 st) Svartförzinkad
2762	X62 Flänsmutter M8 (40 st) Svartförzinkad
2710-1	X10 Fäste Svartförzinkad
2710-2	X10 Mini Fäste Svartförzinkad
2711-240	X11 Pendel Premium 240 Svartförzinkad
2711-480	X11 Pendel Premium 480 Svartförzinkad
2714-280	X14 Pendel 280 Svartförzinkad
2715-120	X15 Konsol 60-120 Svartförzinkad
2715-220	X15 Konsol 220 Svartförzinkad
2715-320	X15 Konsol 320 Svartförzinkad
2715-420	X15 Konsol 420 Svartförzinkad
2763-1	X63 Dosplåt Svartförzinkad
2765-60	X65 Plåtlock 60x1000 Svart RAL 9011
2765-120	X65 Plåtlock 120x1000 Svart RAL 9011
2765-220	X65 Plåtlock 220x1000 Svart RAL 9011
2765-320	X65 Plåtlock 320x1000 Svart RAL 9011
2765-420	X65 Plåtlock 420x1000 Svart RAL 9011
2780-1	X80 Sidodosplåt Svartförzinkad
279.28.720	Morion kabelbrygga, liten Gul
279.21.784	Morion kabelbrygga, liten Svart
7100-070	Självborrande Montageskruv 4.2x19 Fzb
7500-191	Räfflad låsplugg
7700-014	Stolpfäste X-Guard Svartförzinkad
7700-015	Stolpfäste Topp X-Guard Svartförzinkad
7700-065 *	Hörnstolpfäste X-Guard Svartförzinkad
7700-066 *	Topphörfäste X-Guard Svartförzinkad
7700-032	Konsolfäste 50x50 X-Guard Svartförzinkad
7700-037	Konsolfäste Aluminiumskena X-Guard Svartförzinkad
7700-060	Stolpfäste justerbart X-Guard Svartförzinkad
7700-072	Hörnstolpfäste justerbart X-Guard Svartförzinkad
7700-083	Konsolfäste Stolpe X-Guard Svartförzinkad
7700-084	Nätpanelfäste Mini X-Guard Svartförzinkad
7700-090	Nätpanelfäste X-Guard Svartförzinkad
7700-111	Vertikalfäste Svartzinkad
7700-188	Konsolfäste 70x70 X-Guard Svartförzinkad
9307	X-Tray Demokit X-Guard Svartförzinkad

* Endast hörnbeslaget, ej stolpfästet.

(Stolpfäste 7700-014 köps separat, tidigare packeterade tillsammans.)

Beställ demokit

Du kan även beställa ditt **demokit** med prover på kabelstegar, konsoler och fästen för X-Guard (Art. nr. 9307) X-Tray finns i ett större sortiment så söker ni något som saknas här så fråga oss. Det mesta kan svartzinkas med några veckors leveranstid.

Specialfärg kan ombesörjas. Även elzink om ert maskinskydd har ljusare färg än svart.



SnapperWorks

Med SnapperWorks ritningsprogram får du ordning på kablarna redan från start

SnapperWorks parar ihop X-Tray kabelstegar med X-Guard maskinskydd direkt i ritprogrammet. På så sätt får du ordning på kablarna redan från start.

Fördelar X-Tray för X-Guard

- Kostnadseffektivt
- Snabbfästen anpassade för maskinskydd
- Svartzinkat för snygg installation ihop med X-Guard (finns möjlighet att få andra färger)
- Flera olika alternativ för kabeldragning
- Allt samlevereras i samma pall
- Spara tid - Snabb igångsättning av maskin och produktion tack vare samleverans (smart och smidig montering)

Fördelar SnapperWorks

- Anpassat ritprogram för X-Guard och X-Tray
- Lätt att lära, bara klicka och dra
- Ger dig snabbt en komplett ritning inklusive materiallista
- Importera DWG- och DXF-filer till ritningen

Testad och godkänd

- X-Tray uppfyller de allra högst ställda kraven för kabelförläggning enligt IEC 61537.
- X-Tray är ett komplett system av kabelstegar som finns med ännu större utbud i:
 - Elzink Fzb
 - Varmförzinkad Fzv
 - Rostfritt 304L
 - Syrafast 316L

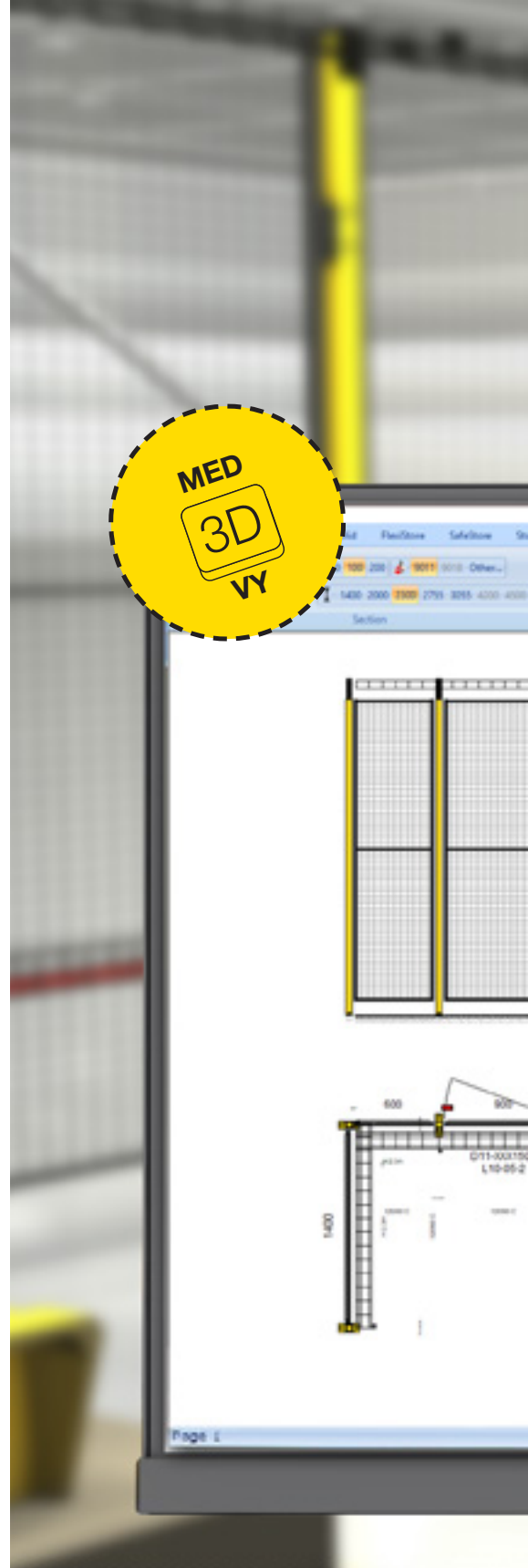



Vilken trådstege?

Tänk på följande när du ska välja trådstege

Miljö

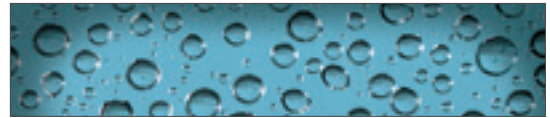

Miljökrav på ytbehandling och/eller klassificering av installationen baserad på standarder, på användningen, omgivningen eller på specificerade krav.

Vikt/volym

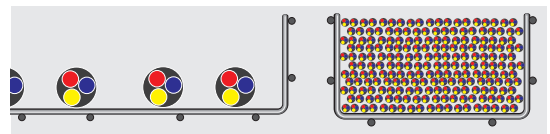

Kablarnas vikt och volym, ta hänsyn till framtida behov.

Extra vikt

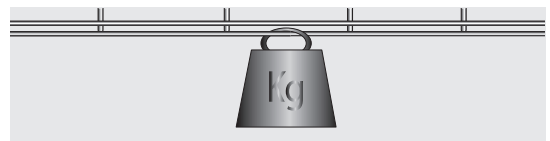

Extra vikt från punktlaster.

Installation

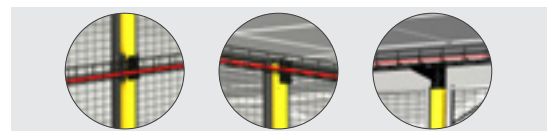

Installationer i nyckelhålen, på toppen av stolpen, med konsol eller på annat sätt.

Uppfästningsavstånd

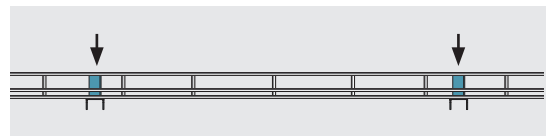

Längre avstånd mellan uppfästningar ger mindre arbete och lägre kostnader. Vi rekommenderar 2,25m konsolavstånd, tillsammans med X-Guard får det anpassas till stolparna.

Potentialutjämning

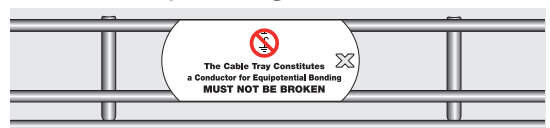

Testad för potentialutjämning.

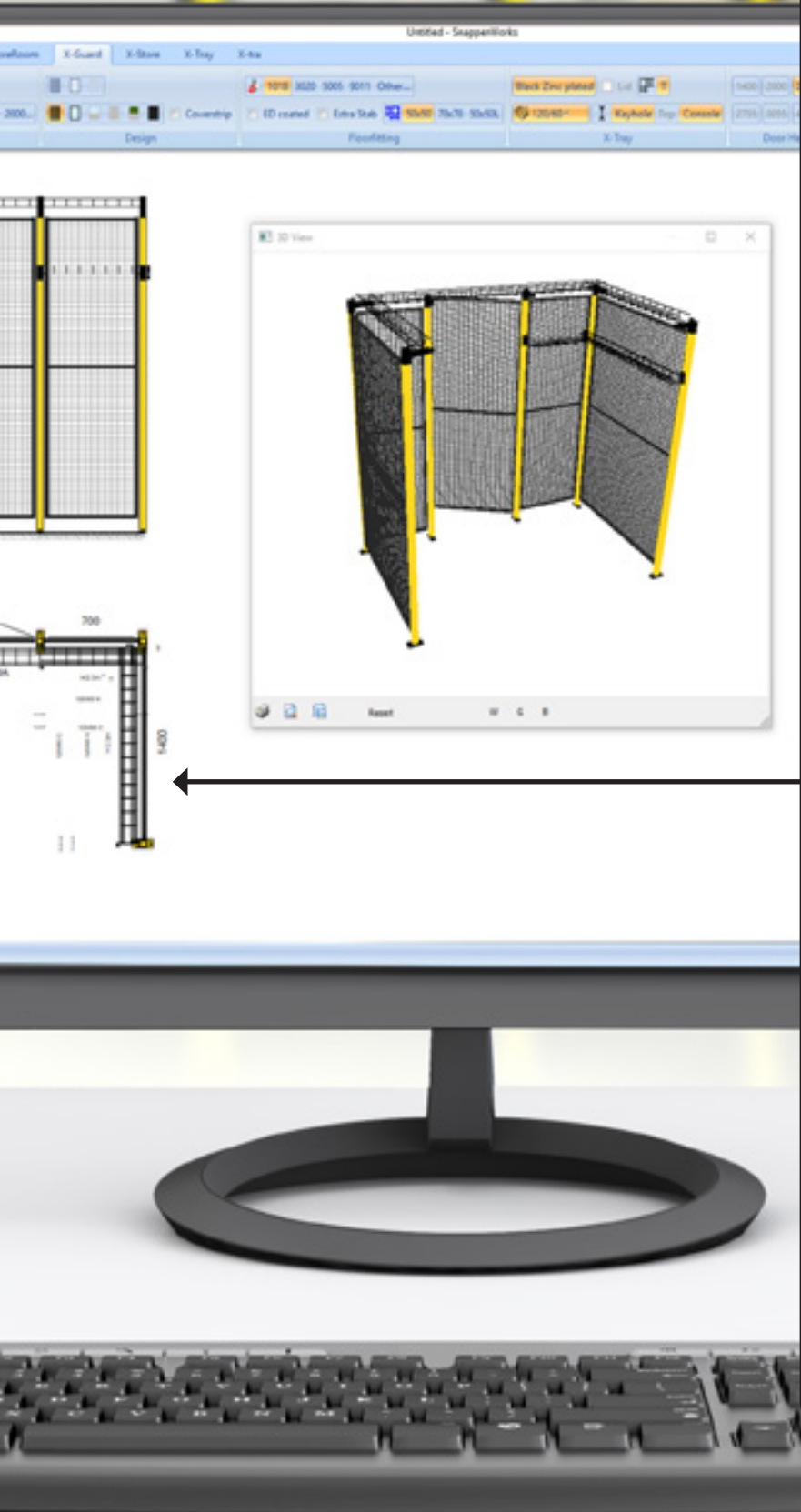

X-Tray



Pulverlackering

Alla produkter finns alltid i specifika standardfärger, men vi kan alltid anpassa färg efter ditt önskemål. Antingen du vill använda ditt företags signaturfärger eller matcha färgen på maskinskyddet med resten av maskinparken, så löser vi det.

Förmodligen förknippar du oss med gult och svart, men vi vill påstå att vi även är en del gröna. Miljö ligger oss nämligen varmt om hjärtat och alla våra produkter lackeras med pulverlack. Det vill säga helt utan lösningsmedel.

Pulverlack

Axelents egna produkter lackeras med pulverlack, helt utan lösningsmedel vilket värnar om såväl den interna som externa miljön.

Som förbehandling används både järnfosfatering och alkalisk avfettning. Våra pulverfärger ALESTA EP kan användas vid en brukstemperatur från -20 till +60 C. De består av epoxy-polyester bindemedel och kan på grund av sitt epoxyinnehåll bara användas för inomhusapplikationer.

Korrosivitetsklassning

C2 (inomhus)

Lackskiktets tjocklek ligger mellan 60-150 µm.



ED-lack för tuffa miljöer

Ibland krävs extra tålig yta på maskinskydden för att de ska klara av de allra tuffaste miljöer. Med hjälp av ED-lack blir ytan tålig mot t.ex. fukt och motståndskraftig i miljöer med mycket lösningsmedel.

Lacken är en elektrolytisk dopplack (ED) som används som slutskydd då det är en rostskyddsbehandling. Exempel på miljöer där lacken kan användas är livsmedel, gruvor, ej uppvärmda lokaler, tvätterier. Den har även hög motståndskraft mot oljor, bensin och andra lösningsmedel.

Vi har tänkt på det som inte syns

Under ED-lacken finns alltid en zinkfosfatering för maximal vidhäftning, men även för att förhindra krypkorrosion vid en eventuell skada av lackskiktet.

Lacken är svart och fungerar som underlag för pulverlackering. Det innebär att förutom att du kan välja vilken färg du vill som slutresultat, får du även ett högre korrosionsskydd på köpet.

Lackskiktets tjocklek ligger mellan 20-25 µm.

Korrosivitetsklassning

- ED-Lack + Pulverlack – Motsvarar C3 (inomhus)



Axelent Safety

Fullständig säkerhet uppnås inte bara genom säkra produkter – det krävs produkter som går att lita på kombinerat med erfarenhet och en stor kunskapsbank. På Axelent har vi många års erfarenhet och kunskap om maskinsäkerhet. Vi följer den ständiga utvecklingen i branschen och kan alltid hjälpa dig att se till att just din maskinpark lever upp till standarden.

På följande sidor har vi summerat det viktigaste du behöver veta om maskinsäkerhetsstandarder. Vill du att vi hjälper dig? Kontakta ditt närmaste försäljningskontor.

Maskinsäkerhetsstandarder och Riskbedömning

Vad är skälen till att vi kontinuerligt ska arbeta med att förbättra maskinsäkerheten inom industrin? Det första och viktigaste skälet är det moraliska, varje arbetstagare har rätt till en trygg och säker arbetsmiljö. Nästa skäl är det ekonomiska då arbetsplatsolyckor innebär stora kostnader genom sjukskrivningar, skadestånd och produktionsbortfall. Det sista skälet är att uppfylla de lagliga kraven där vi tidigare har styrts av nationella förordningar men idag styrs av olika EU-direktiv.

1. Fasta skydd

Maskindirektivet bilaga 1 kapitel 1.4.2.1

"Fasta skydd skall vara fästade så att de inte kan öppnas eller avlägsnas utan verktyg. Fästanordningar skall förbli kvar på skydden eller på maskinen när skydden demonterats. (Gäller från 29/12 2009.) Om möjligt skall skydden inte kunna förbli på plats utan att vara fästade."

Det ganska stränga kravet för "ej löstagbara" fästelement har mjukats upp något av "Guiden för tillämpning av maskindirektivet" och ett avsnitt i den nya standarden EN ISO14120:

"When it is foreseen, e.g. maintenance, that the fixed guard will be removed, the fastenings shall remain

attached to the guard or to the machinery.

The requirement does not necessarily apply to fixed guards that are only liable to be removed, for example, when the machinery is completely overhauled, is subject to major repairs, or is dismantled for transfer to another site." (EN ISO 14120 5.19).

EN ISO 14120 chapter 5.3.10

"Where practicable removable guards shall be unable to remain in place without their fixings."

VÄRDEN FÖR SKYDDSAVSTÅND

EN ISO 13857 chapter 4.2.2.1.2 table 2

Dimensions in mm

Height of hazard zone ^c <i>a</i>	Height of protective structure <i>a, b</i>									
	1000	1200	1400	1600	1800	2000	2200	2400	2500	2700
	Horizontal safety distance to hazard zone, <i>c</i>									
2700	0	0	0	0	0	0	0	0	0	0
2600	900	800	700	600	600	500	400	300	100	0
2400	1100	1000	900	800	700	600	400	300	100	0
2200	1300	1200	1000	900	800	600	400	300	0	0
2000	1400	1300	1100	900	800	600	400	0	0	0
1800	1500	1400	1100	900	800	600	0	0	0	0
1600	1500	1400	1100	900	800	500	0	0	0	0
1400	1500	1400	1100	900	800	0	0	0	0	0
1200	1500	1400	1100	900	700	0	0	0	0	0
1000	1500	1400	1000	800	0	0	0	0	0	0
800	1500	1300	900	600	0	0	0	0	0	0
600	1400	1300	800	0	0	0	0	0	0	0
400	1400	1200	400	0	0	0	0	0	0	0
200	1200	900	0	0	0	0	0	0	0	0
0	1100	500	0	0	0	0	0	0	0	0

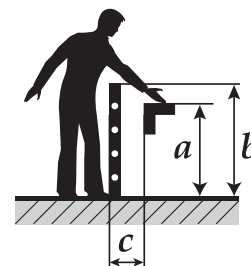

a Protective structures less than 1000 mm in height are not included because they do not sufficiently restrict movement of the body.

b Protective structures lower than 1400 mm should not be used without additional safety measures.

c For hazard zones above 2700 mm, refer to 4.2.1.

2. Skyddsavstånd

EN ISO 14120 kapitel 5.2.2

"Guards intended for preventing access to hazard zones shall be designed, constructed, and positioned to prevent parts of the body from reaching hazard zones according to ISO 13857. For interlocked movable guards, safety distances according to ISO 13855 shall also be fulfilled."

3. Avstånd för att hindra fritt tillträde

EN ISO 13857

"En skyddande konstruktion kan användas för att begränsa fri rörelse för fötter och ben under skyddande konstruktioner. När denna metod skall användas anges avstånden i figur A.1 i förhållande till höjden under den skyddande konstruktionen."

4. Regelbundna öppningar för personer som är 14 år eller äldre

EN ISO 13857 kapitel 4.2.4.1

Axelent's X-Guard Premium med öppningsmått 19x49 mm erfordra ett skyddsavstånd på 120 mm, Axelents övriga maskinskydd har öppningsmått 29x49 mm erfordra ett skyddsavstånd på 200 mm (för ytterligare information se EN ISO 13857 kapitel 4.2.4.1 tabell 4).

5. Viewing

EN ISO 14120 kapitel 5.2.4

"Where viewing of the process is required, guards shall be designed and constructed to offer adequate viewing. This can eliminate the need for defeating them. See also 5.9."

EN ISO 14120 chapter 5.9

"Where viewing of machine operation is required through the guard, materials shall be selected with suitable properties. If perforate material or wire mesh is used this should be of adequate open area and suitable colour to permit viewing. Viewing will be enhanced if the perforate material is darker than the area observed."

6. Fastsättning av borttagbara skydd

EN ISO 14120 kapitel 5.3.10

"Where practicable removable guards shall be unable to remain in place without their fixings."

7. Borttagning endast med verktyg

EN ISO 14120 kapitel 5.3.9

"Demountable parts of guards shall only be removable with the aid of a tool."

I samma avsnitt av EN ISO 14120 tillåts ej användning av snabbfästen som kan nås från utsidan av det avgränsande området. Kravet har lagts till för att undvika ett kringgående av skyddet. Operatör/Användare kan lockas av att plocka bort en skyddspanel istället för att använda en förreglad dörr och på så sätt stiga in i den farliga zonen medans maskinen rör sig.

En säker reglerad arbetsmetod kan förhindra detta.

Axelent levererar specialverktyget X-Key för snabb demontering (som standard endast från insidan).

Ägaren av maskinen bör begränsa tillgängligheten till detta specialverktyg till behörig personal för att undvika

Figure A.1 (EN ISO 13857)

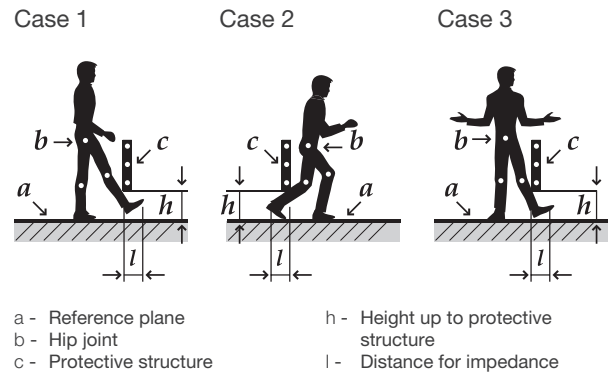

Table A.1 (EN ISO 13857)

Height up to protective structure (h)	Distance (l)		
	Case 1	Case 2	Case 3
$h \leq 200$	≥ 340	≥ 665	≥ 290
$200 < h \leq 400$	≥ 550	≥ 765	≥ 615
$400 < h \leq 600$	≥ 850	≥ 950	≥ 800
$600 < h \leq 800$	≥ 950	≥ 950	≥ 900
$800 < h \leq 1000$	≥ 1125	≥ 1195	≥ 1015

Dimensions in mm

Figure A.1 – Impeding free movement under protective structures.

Table A.1 gives distances for particular cases where access of the lower limbs is impeded when the person remains in a standing position (see figure A.1) without any additional support.

Where there is a risk of slipping or misuse, applying the values given in Table A.1 can be inappropriate.

There should be no interpolation between the values in this table. If the height, h, up to the protective structure lies between two values, then the distance for the higher value of h should be used (for further information see EN ISO 13857 chapter 4.3).

kringgående av ev. skydd. Samtidigt som ett fast skydd är enkelt att demontera och återställa är detta en försäkran om att det återställs (compare section 6.4.4.1 b)

8. Selection of guards

EN ISO 14120 kapitel 6.4.4.1

"The following types of guard should be used:"
a) Movable guard, if the foreseeable frequency of access is high (e.g. more than once per week) or if removal or replacement of a fixed guard would be difficult. Movable guards shall be associated with an interlock or an interlock with guard locking (see ISO 14119);

b) Fixed guard only, if the foreseeable frequency of access is low (e.g. less than once per week), its replacement is easy and its removal and replacement are carried out under a safe system of work."

SKYDD MOT INSTRÄCKNING, ÖVRE EXTREMITETER

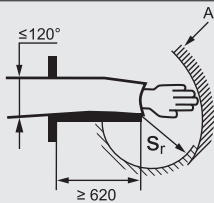
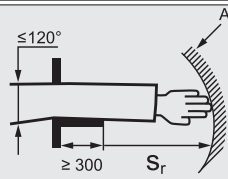
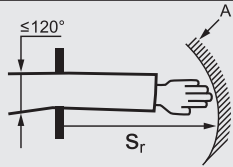

A = Armens rörelseområde
 Sr = Radiellt säkerhetsavstånd
 a = Diameter på cirkelformad öppning
 eller bredden på spaltformad eller
 kvadratisk öppning

(För mer information se EN ISO 13857 Kapitel 4.2.3 tabell 3)

SKYDD MOT GENOMSTRÄCKNING, ÖVRE EXTREMITETER

(EN ISO 13857 Kapitel 4.2.4.1 tabell 4)

Värdena i nedanstående tabell gäller endast för personer som är minst 14 år gamla. Mått i mm.

Kroppsdel	Bild	Öppning	Säkerhetsavstånd		
			Spaltformad	Kvadratisk	Cirkulär
Fingerspets		$e \leq 4$	≥ 2	≥ 2	≥ 2
		$4 < e \leq 6$	≥ 10	≥ 5	≥ 5
Finger till knoge		$6 < e \leq 8$	≥ 20	≥ 15	≥ 5
		$8 < e \leq 10$	≥ 80	≥ 25	≥ 20
Hand		$10 < e \leq 12$	≥ 100	≥ 80	≥ 80
		$12 < e \leq 20$	≥ 120	≥ 120	≥ 120
		$20 < e \leq 30$	$\geq 850^{1)}$	≥ 120	≥ 120
		Arm till axelled		$30 < e \leq 40$	≥ 850
$40 < e \leq 120$	≥ 850	≥ 850		≥ 850	

Färgmarkeringarna visar vilken kroppsdels begränsning som gäller på respektive öppning. För öppningar > 120 mm måste säkerhetsavstånden för översträckning användas resp. andra skyddsåtgärder vidtas.

¹⁾ Om längden på en spaltformad öppning är ≤ 65 mm, fungerar tummen som begränsning: säkerhetsavståndet kan då minskas till 200 mm.

* Grafiken ägs av Axellent

9. Geometriska faktorer

EN ISO 12100 chapter 6.2.2.1

"Maskinens konstruktion ska vara sådan att operatören, från huvudmanöverplatsen, ska kunna förvissa sig om att inga exponerade personer befinner sig i riskområdena."

10. Åtgärder för att få ut och rädda personer som fastnat

EN ISO 12100 kapitel 6.3.5.3

"Åtgärder för att få ut och rädda personer som fastnat kan bl.a. bestå av:

- räddningsvägar och räddningsutrymmen i installationer där det finns risk att operatören blir instängd;
- arrangemang som medger att vissa delar kan röras för hand efter ett nödstopp;
- arrangemang som medger att rörelseriktningen hos vissa delar kan kastas om;
- fästpunkter för nedfirningsanordningar;
- kommunikationsanordningar som gör det möjligt för den som fastnat att kalla på hjälp."

Då detta är ett urplock ur gällande standarder rekommenderar vi att läsa gällande standarder för varje aktuell applikation. Grunden för alla beslut om skydd och andra skyddsåtgärder ska alltid vara en noggrann riskbedömning av hela maskinen och processen. Vi reserverar oss för ändringar i direktiv och standarder.

Denna text och diagram är återgivna med vederbörligt tillstånd från SIS Förlag AB Stockholm, Sweden, +46 8 555 523 10, HYPERLINK "<http://www.sis.se>" www.sis.se som även säljer de standarder som det refereras till i texten.



AXELEN'T AB · BOX 1 · KÄVSJÖVÄGEN 17 · 335 04 HILLERSTORP, SWEDEN
0370-37 37 30 · SALES@AXELEN'T.SE · WWW.AXELEN'T.SE

